



CONSTRUCCIÓN | DISEÑO

República Dominicana ■ Tel: (809) 688-6418
www.vac.com.do

PROYECTO
THE PLAZA

ARQUITECTO

ARQ. GILBERTO LARA
CODIA: 8944

ARQ. JOSE ESTEBAN RODRIGUEZ
ARQ. PABLO AYBAR
ARQ. LAURA E ROSA
ARQ. JUAN ZAPATA

DISEÑO ESTRUCTURAL

ING. Carlos Cesar Herrera Avila
CODIA: 35209

DISEÑO SANITARIO

ARQ. Nelson Perez
CODIA: 10779

DISEÑO ELECTRICO

ING. Yordan Castillo Núñez
CODIA: 43601

PROPIETARIO

The Plaza by J.C.B.C., S.R.L.

CONTENIDO

ARQUITECTONICOS

REVISIONES

FECHA	DESCRIPCION

A

PLANO NO.

ESCALA

-

PROYECTO COMERCIAL

THE PLAZA

AT PUNTA CANA

INDICE

- A1** - PLANTA DE UBICACION Y LOCALIZACION
- A2** - PLANTA ARQUITECTONICA DE CONJUNTO 1ER NIVEL
- A3** - PLANTA DIMENSIONADA DE CONJUNTO 1ER NIVEL
- A4** - PLANTA ARQUITECTONICA DE CONJUNTO 2DO NIVEL
- A5** - PLANTA ARQUITECTONICA DE CONJUNTO 3ER NIVEL
- A6** - PLANTA ARQUITECTONICA DE CONJUNTO 4TO NIVEL
- A7** - PLANTA ARQUITECTONICA DE CONJUNTO 5TO NIVEL
- A8** - PLANTA TECHO DE CONJUNTO
- A9** - PLANTA ARQUITECTONICA 1ER NIVEL LOCAL 1
 - PLANTA DIMENSIONADA 1ER NIVEL LOCAL 1
 - PLANTA DE TECHO
 - PLANTA DE TECHO DIMENSIONADA
 - ELEVACIONES / SECCIONES
- A10** - ELEVACIONES - SECCIONES LOCAL 1
- A11** - PLANTA ARQUITECTONICA EDIFICIO CORPORATIVO 1ER - 2DO NIVEL
- A12** - PLANTA ARQUITECTONICA EDIFICIO CORPORATIVO 3ER - 4TO NIVEL
- A13** - PLANTA ARQUITECTONICA EDIFICIO CORPORATIVO 5TO - TECHO NIVEL
- A14** - PLANTA DIMENSIONADA EDIFICIO CORPORATIVO 1ER - 2DO NIVEL
- A15** - PLANTA DIMENSIONADA EDIFICIO CORPORATIVO 3ER - 4TO NIVEL
- A16** - PLANTA DIMENSIONADA EDIFICIO CORPORATIVO 5TO - TECHO NIVEL
- A17** - ELEVACIONES EDIFICIO CORPORATIVO
- A18** - SECCIONES EDIFICIO CORPORATIVO
- A19** - DETALLE DE ESCALERA - ASCENSOR EDIFICIO CORPORATIVO
- A20** - PLANTA ARQUITECTONICA - DIMENSIONADA BLOQUE L 1ER NIVEL
- A21** - PLANTA ARQUITECTONICA - DIMENSIONADA BLOQUE L 2DO NIVEL
- A22** - PLANTA ARQUITECTONICA - DIMENSIONADA BLOQUE L TECHO
- A23** - ELEVACIONES BLOQUE L
- A24** - SECCIONES BLOQUE L
- A25** - DETALLE DE ESCALERA - ASCENSOR BLOQUE L

PROYECTO
THE PLAZA

ARQUITECTO

ARQ. GILBERTO LARA
CODIA: 8944

ARQ. JOSE ESTEBAN RODRIGUEZ
ARQ. PABLO AYBAR
ARQ. LAURA E ROSA
ARQ. JUAN ZAPATA

DISEÑO ESTRUCTURAL

ING. Carlos Cesar Herrera Avila
CODIA: 35209

DISEÑO SANITARIO

ARQ. Nelson Perez
CODIA: 10779

DISEÑO ELECTRICO

ING. Yordan Castillo Núñez
CODIA: 43601

PROPIETARIO

The Plaza by J.C.B.C., S.R.L.

CONTENIDO

ARQUITECTONICOS

REVISIONES

FECHA	DESCRIPCION

A

PLANO NO.

ESCALA

-

PROYECTO
THE PLAZA

ARQUITECTO

ARQ. GILBERTO LARA
CODIA: 8944

ARQ. JOSÉ ESTEBAN RODRIGUEZ
ARQ. PABLO AYBAR
ARQ. LAURA E ROSA
ARQ. JUAN ZAPATA

DISEÑO ESTRUCTURAL

ING. Carlos Cesar Herrera Avila
CODIA: 35209

DISEÑO SANITARIO

ARQ. Nelson Perez
CODIA: 10779

DISEÑO ELECTRICO

ING. Yordan Castillo Núñez
CODIA: 43601

PROPIETARIO

The Plaza by J.C.B.C., S.R.L.

CONTENIDO

ARQUITECTONICOS

REVISIONES

FECHA	DESCRIPCION

A

PLANO NO.
A1-25

ESCALA
-

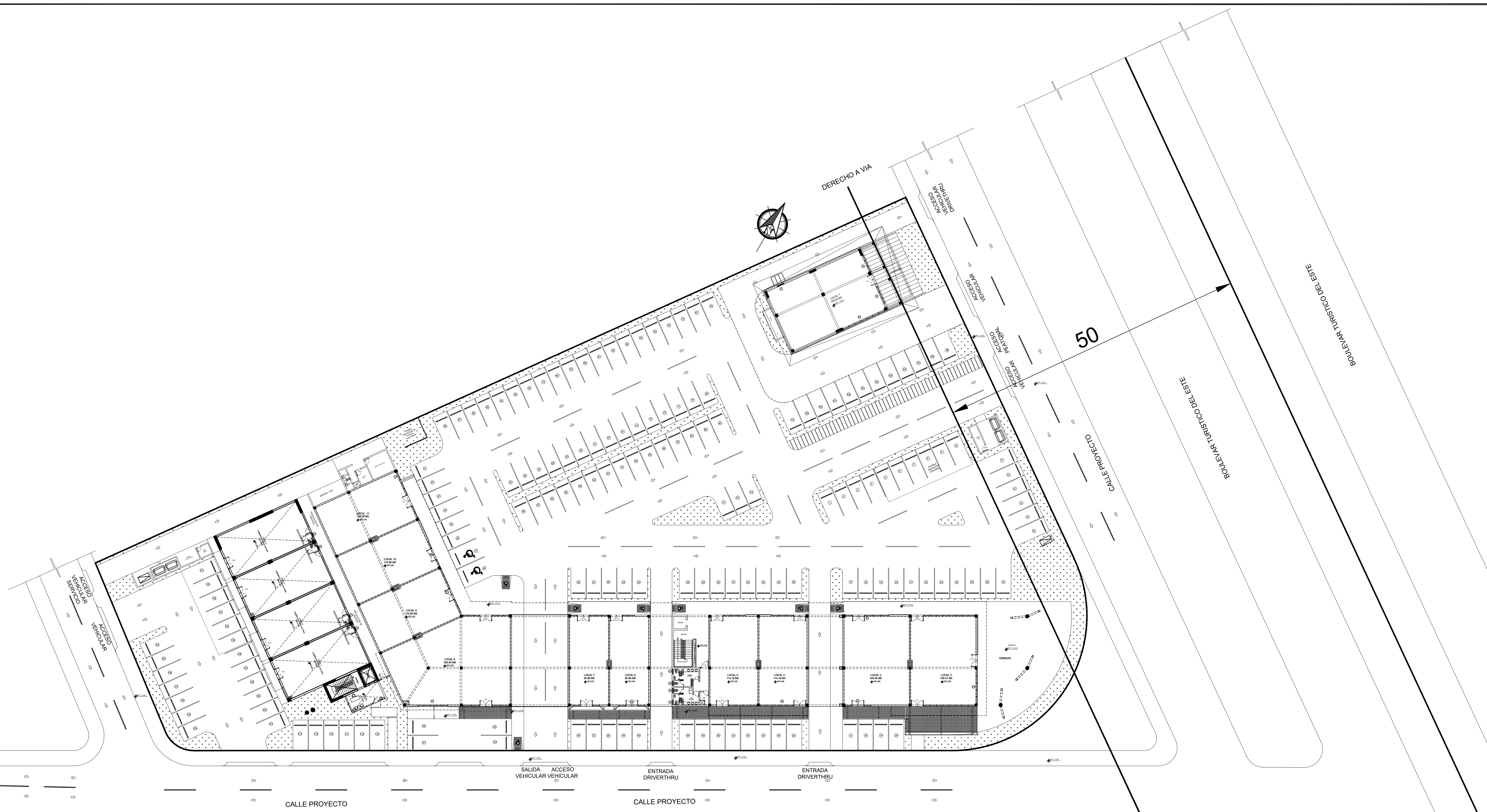

PLANTA ARQUITECTONICA DE CONJUNTO 1ER NIVEL
THE PLAZA ESC: 1:300

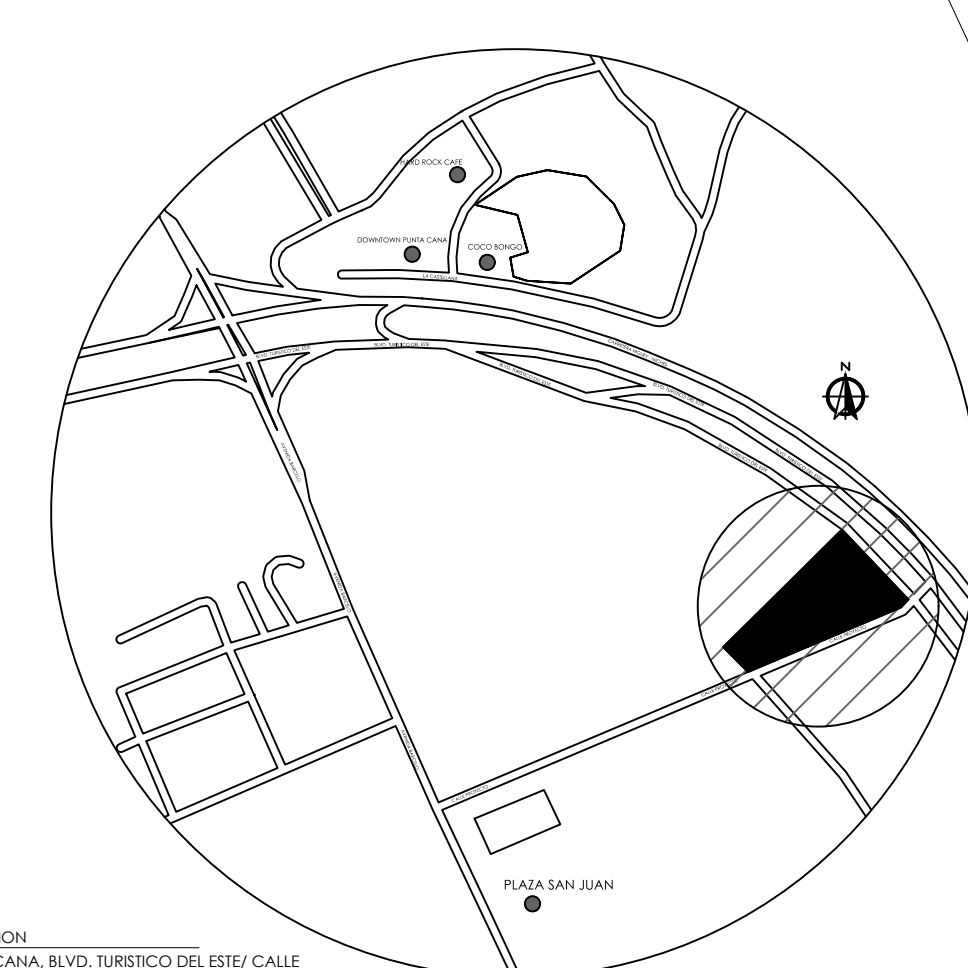
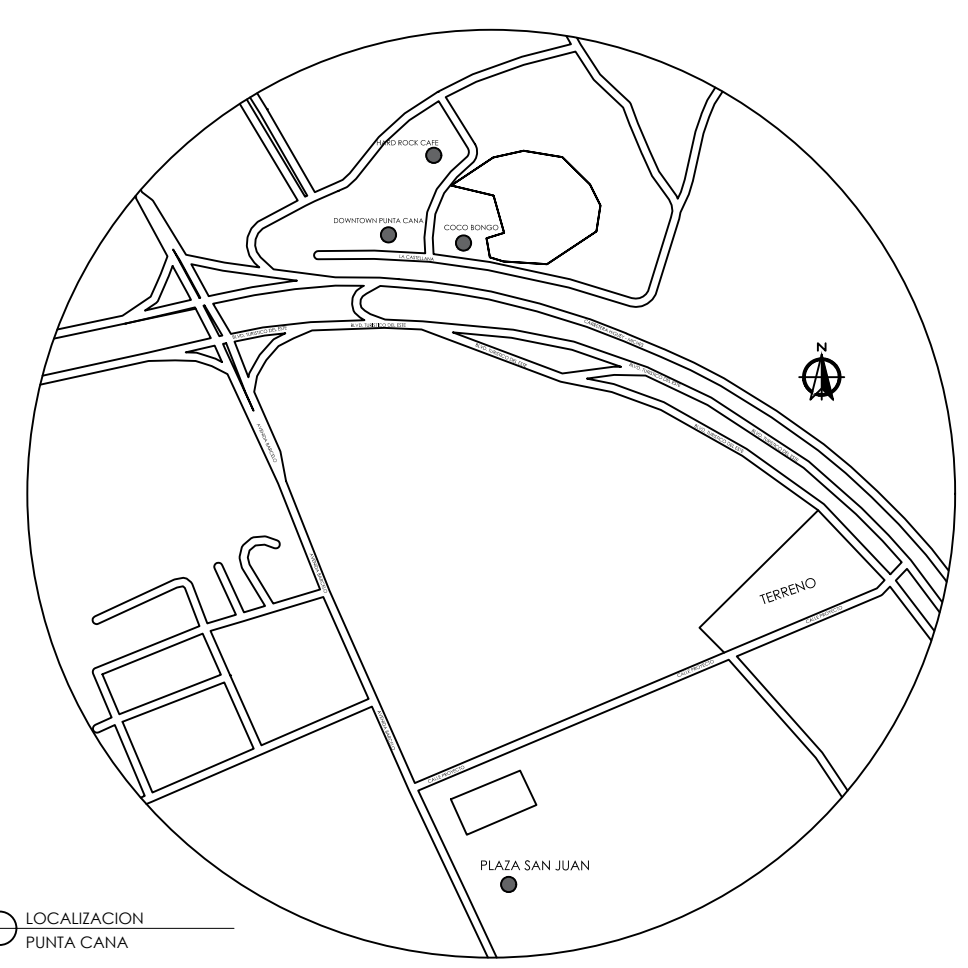
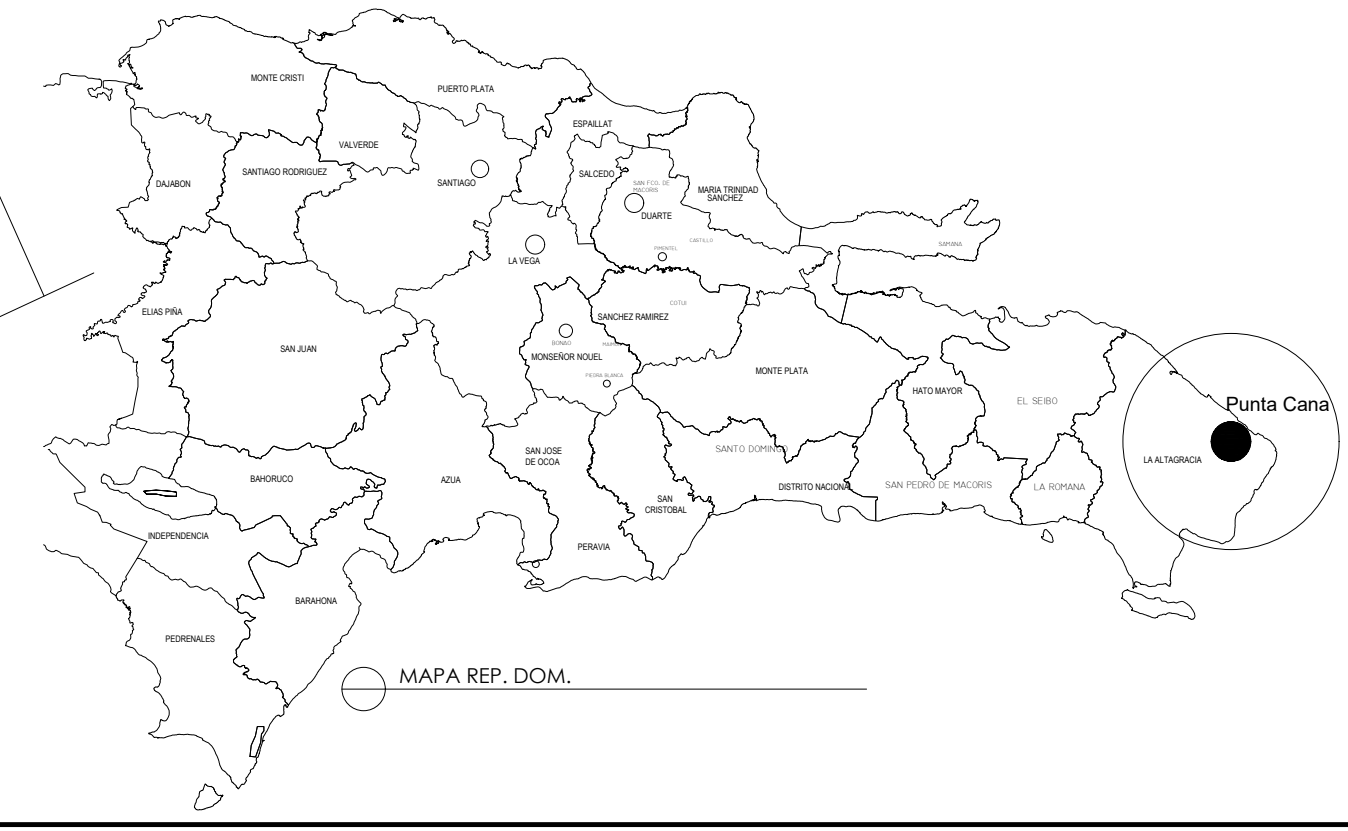

LOCALIZACION
PUNTA CANA

LOCALIZACION
PUNTA CANA, BLVD. TURISTICO DEL ESTE/ CALLE PROYECTO

PROYECTO
THE PLAZA

ARQUITECTO

ARQ. GILBERTO LARA
CODIA: 8944

ARQ. JOSE ESTEBAN RODRIGUEZ
ARQ. PABLO AYBAR
ARQ. LAURA E ROSA
ARQ. JUAN ZAPATA

DISEÑO ESTRUCTURAL

ING. Carlos Cesar Herrera Avila
CODIA: 35209

DISEÑO SANITARIO

ARQ. Nelson Perez
CODIA: 10779

DISEÑO ELECTRICO

ING. Yordan Castillo Núñez
CODIA: 43601

PROPIETARIO

The Plaza by J.C.B.C., S.R.L.

CONTENIDO

ARQUITECTONICOS

REVISIONES

FECHA	DESCRIPCION

A

PLANO NO.
A2-25

ESCALA
-

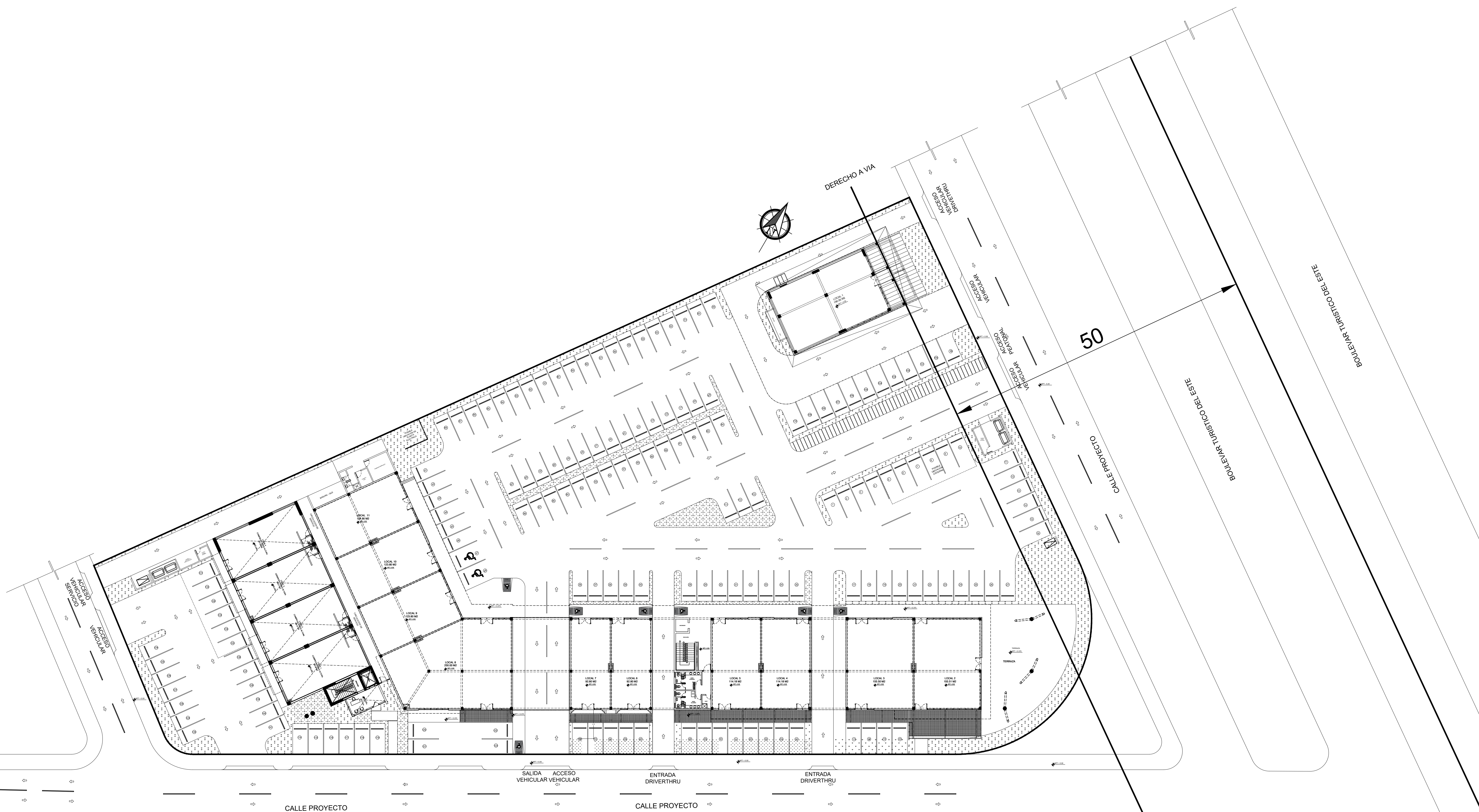

PLANTA ARQUITECTONICA DE CONJUNTO 1ER NIVEL
THE PLAZA ESC: 1:300

PROYECTO
THE PLAZA

ARQUITECTO

ARQ. GILBERTO LARA
CODIA: 8944

ARQ. JOSE ESTEBAN RODRIGUEZ
ARQ. PABLO AYBAR
ARQ. LAURA E ROSA
ARQ. JUAN ZAPATA

DISEÑO ESTRUCTURAL

ING. Carlos Cesar Herrera Avila
CODIA: 35209

DISEÑO SANITARIO

ARQ. Nelson Perez
CODIA: 10779

DISEÑO ELECTRICO

ING. Yordan Castillo Núñez
CODIA: 43601

PROPIETARIO

The Plaza by J.C.B.C., S.R.L.

CONTENIDO

ARQUITECTONICOS

REVISIONES

FECHA	DESCRIPCION

A

PLANO NO.
A3-25

ESCALA
-

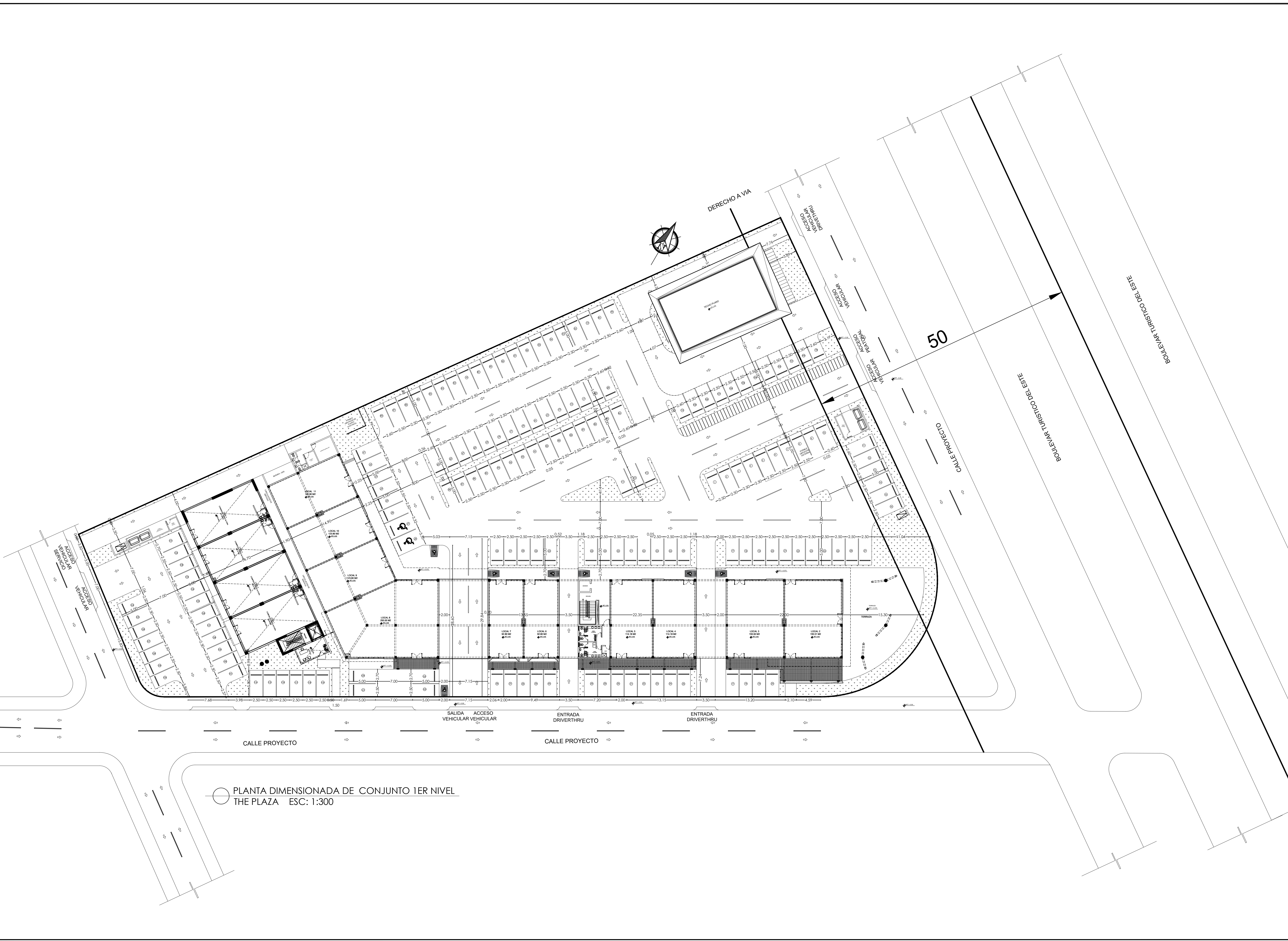

PLANTA DIMENSIONADA DE CONJUNTO 1ER NIVEL
THE PLAZA ESC: 1:300

PROYECTO
THE PLAZA

ARQUITECTO

ARQ. GILBERTO LARA
CODIA: 8944

ARQ. JOSE ESTEBAN RODRIGUEZ
ARQ. PABLO AYBAR
ARQ. LAURA E ROSA
ARQ. JUAN ZAPATA

DISEÑO ESTRUCTURAL

ING. Carlos Cesar Herrera Avila
CODIA: 35209

DISEÑO SANITARIO

ARQ. Nelson Perez
CODIA: 10779

DISEÑO ELECTRICO

ING. Yordan Castillo Núñez
CODIA: 43601

PROPIETARIO

The Plaza by J.C.B.C., S.R.L.

CONTENIDO

ARQUITECTONICOS

REVISIONES

FECHA	DESCRIPCION

A

PLANO NO.
A4-25

ESCALA
-

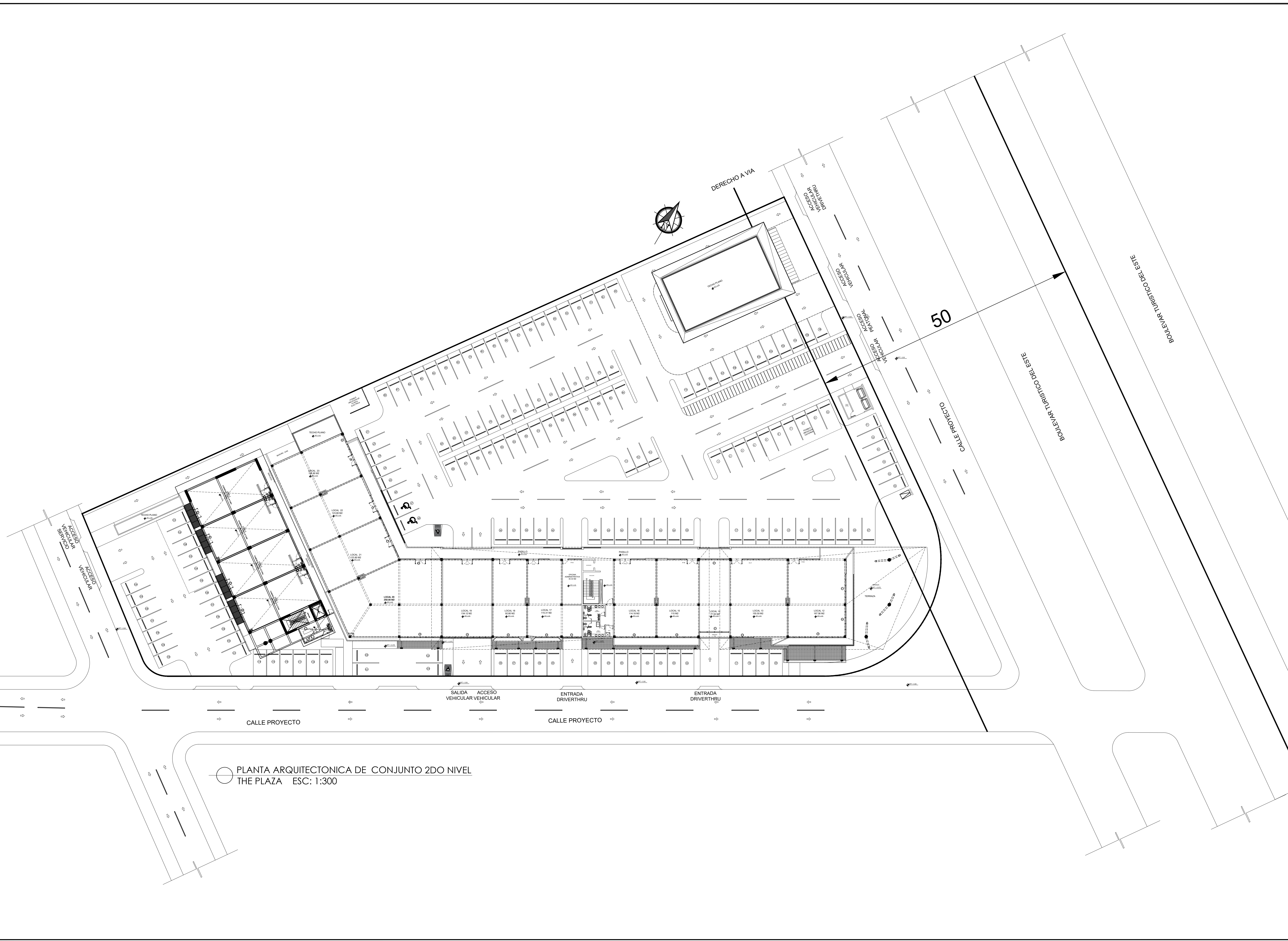

PLANTA ARQUITECTONICA DE CONJUNTO 2DO NIVEL
THE PLAZA ESC: 1:300

PROYECTO
THE PLAZA

ARQUITECTO

ARQ. GILBERTO LARA
CODIA: 8944

ARQ. JOSE ESTEBAN RODRIGUEZ
ARQ. PABLO AYBAR
ARQ. LAURA E ROSA
ARQ. JUAN ZAPATA

DISEÑO ESTRUCTURAL

ING. Carlos Cesar Herrera Avila
CODIA: 35209

DISEÑO SANITARIO

ARQ. Nelson Perez
CODIA: 10779

DISEÑO ELECTRICO

ING. Yordan Castillo Núñez
CODIA: 43601

PROPIETARIO

The Plaza by J.C.B.C., S.R.L.

CONTENIDO

ARQUITECTONICOS

REVISIONES

FECHA	DESCRIPCION

A

PLANO NO.
A5-25

ESCALA
-

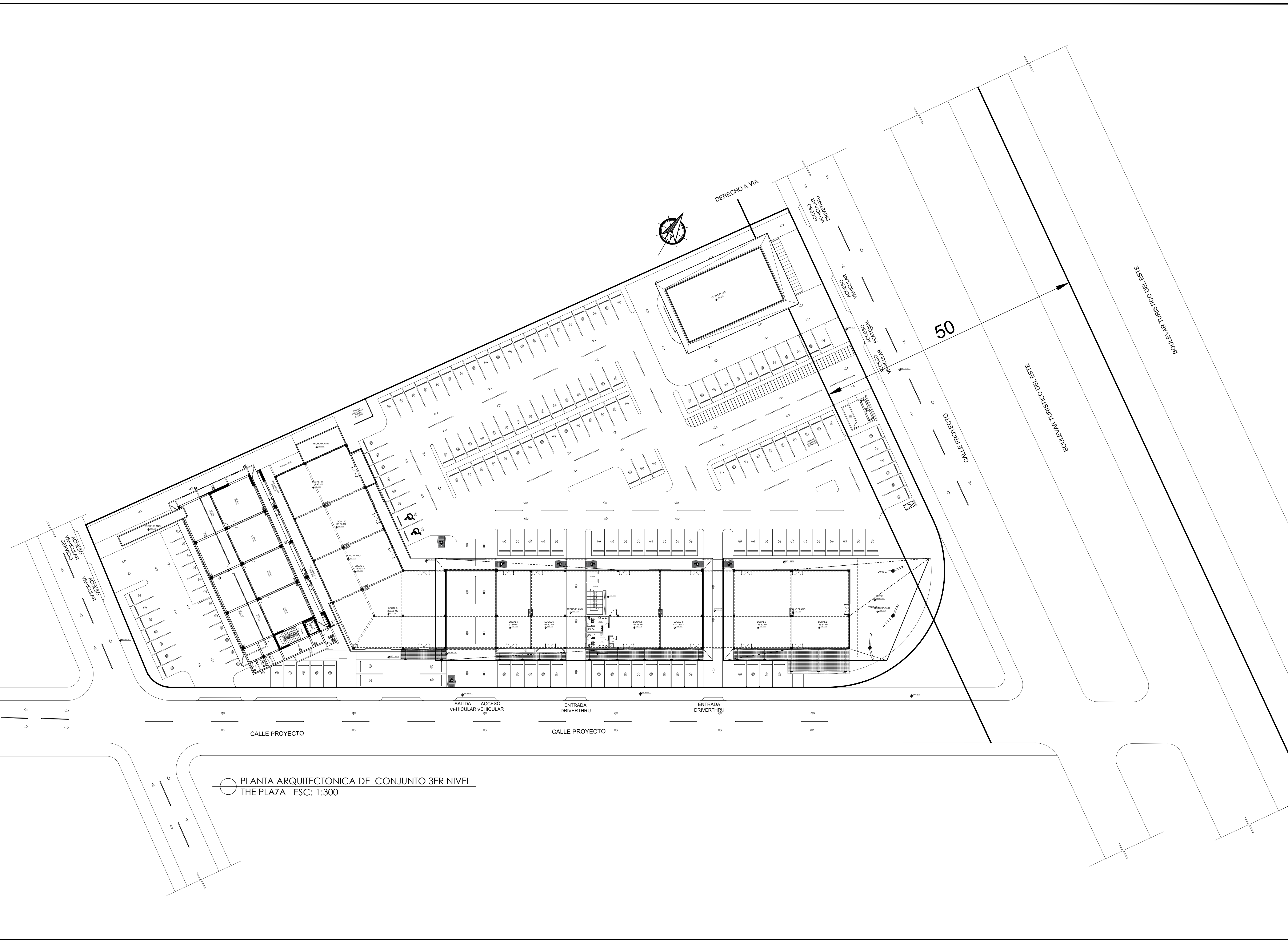

PLANTA ARQUITECTONICA DE CONJUNTO 3ER NIVEL
THE PLAZA ESC: 1:300

PROYECTO
THE PLAZA

ARQUITECTO

ARQ. GILBERTO LARA
CODIA: 8944

ARQ. JOSE ESTEBAN RODRIGUEZ
ARQ. PABLO AYBAR
ARQ. LAURA E ROSA
ARQ. JUAN ZAPATA

DISEÑO ESTRUCTURAL

ING. Carlos Cesar Herrera Avila
CODIA: 35209

DISEÑO SANITARIO

ARQ. Nelson Perez
CODIA: 10779

DISEÑO ELECTRICO

ING. Yordan Castillo Núñez
CODIA: 43601

PROPIETARIO

The Plaza by J.C.B.C., S.R.L.

CONTENIDO

ARQUITECTONICOS

REVISIONES

FECHA	DESCRIPCION

A

PLANO NO.
A6-25

ESCALA
-

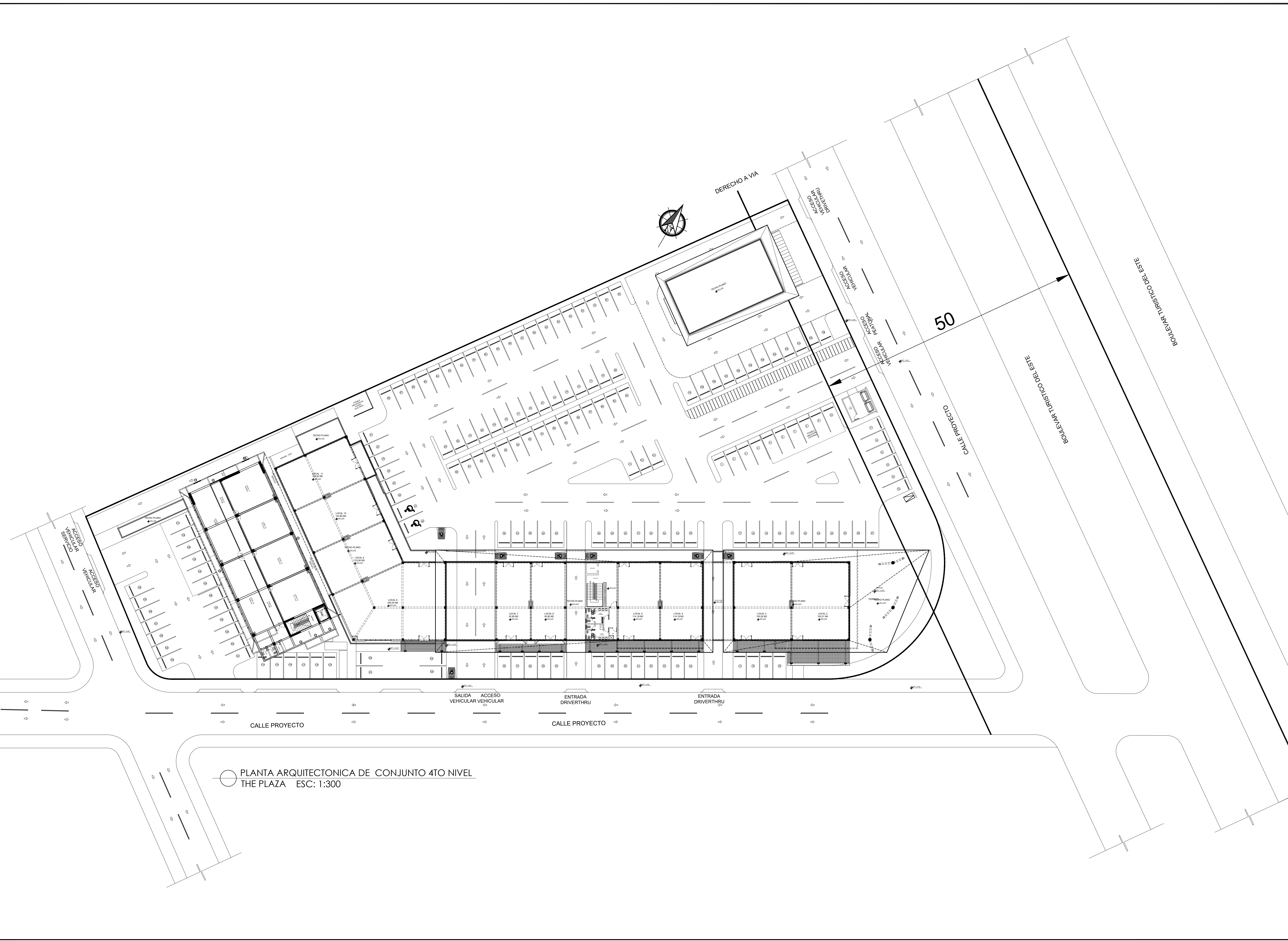

PLANTA ARQUITECTONICA DE CONJUNTO 4TO NIVEL
THE PLAZA ESC: 1:300

PROYECTO
THE PLAZA

ARQUITECTO

ARQ. GILBERTO LARA
CODIA: 8944

ARQ. JOSE ESTEBAN RODRIGUEZ
ARQ. PABLO AYBAR
ARQ. LAURA ROSA
ARQ. JUAN ZAPATA

DISEÑO ESTRUCTURAL

ING. Carlos Cesar Herrera Avila
CODIA: 35209

DISEÑO SANITARIO

ARQ. Nelson Perez
CODIA: 10779

DISEÑO ELECTRICO

ING. Yordan Castillo Núñez
CODIA: 43601

PROPIETARIO

The Plaza by J.C.B.C., S.R.L.

CONTENIDO

ARQUITECTONICOS

REVISIONES

FECHA	DESCRIPCION

A

PLANO NO.
A7-25

ESCALA
-

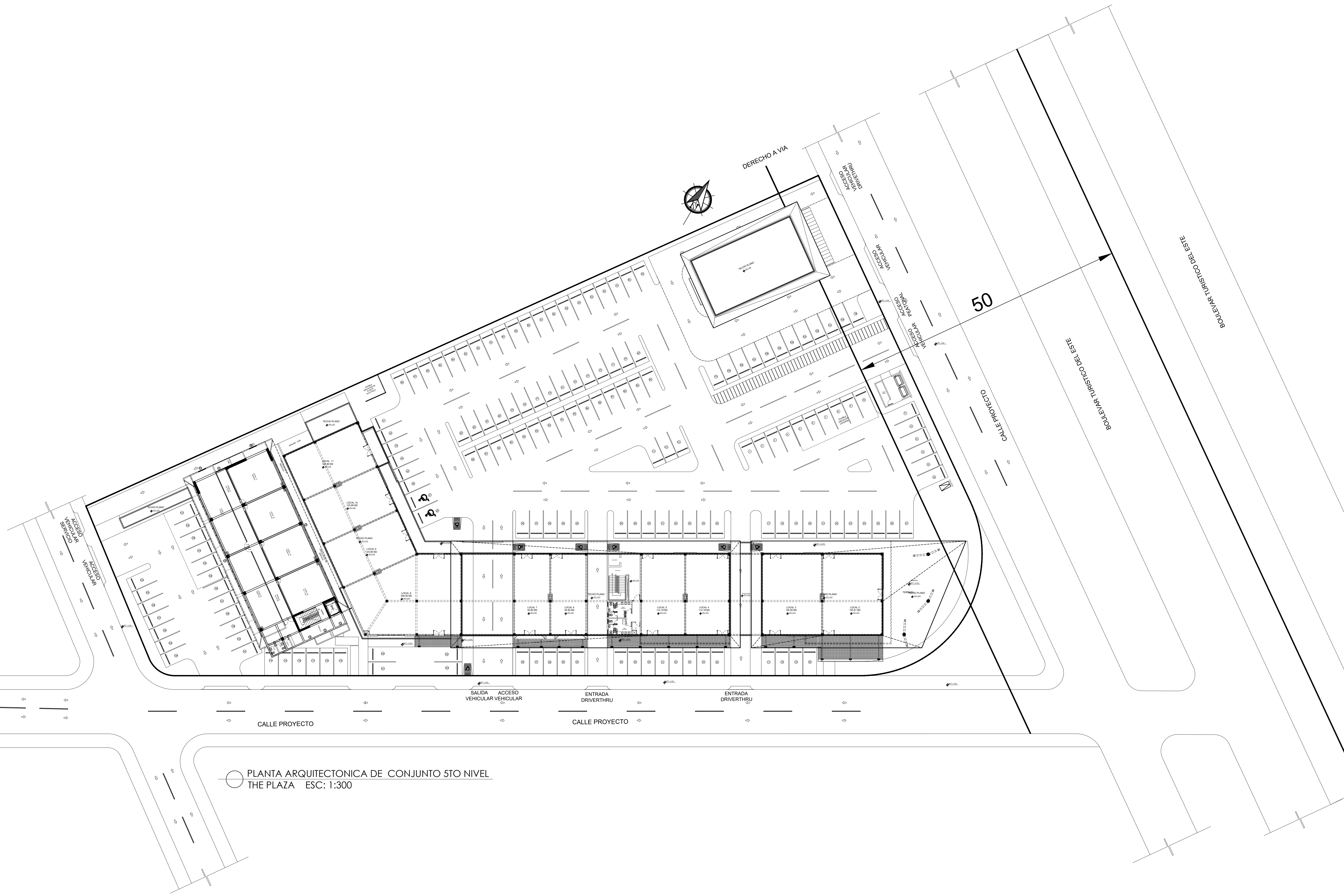

○ PLANTA ARQUITECTONICA DE CONJUNTO 5TO NIVEL
THE PLAZA ESC: 1:300

PROYECTO
THE PLAZA

ARQUITECTO

ARQ. GILBERTO LARA
CODIA: 8944

ARQ. JOSE ESTEBAN RODRIGUEZ
ARQ. PABLO AYBAR
ARQ. LAURA E ROSA
ARQ. JUAN ZAPATA

DISEÑO ESTRUCTURAL

ING. Carlos Cesar Herrera Avila
CODIA: 35209

DISEÑO SANITARIO

ARQ. Nelson Perez
CODIA: 10779

DISEÑO ELECTRICO

ING. Yordan Castillo Núñez
CODIA: 43601

PROPIETARIO

The Plaza by J.C.B.C., S.R.L.

CONTENIDO

ARQUITECTONICOS

REVISIONES

FECHA	DESCRIPCION

A

PLANO NO.
A8-25

ESCALA
-

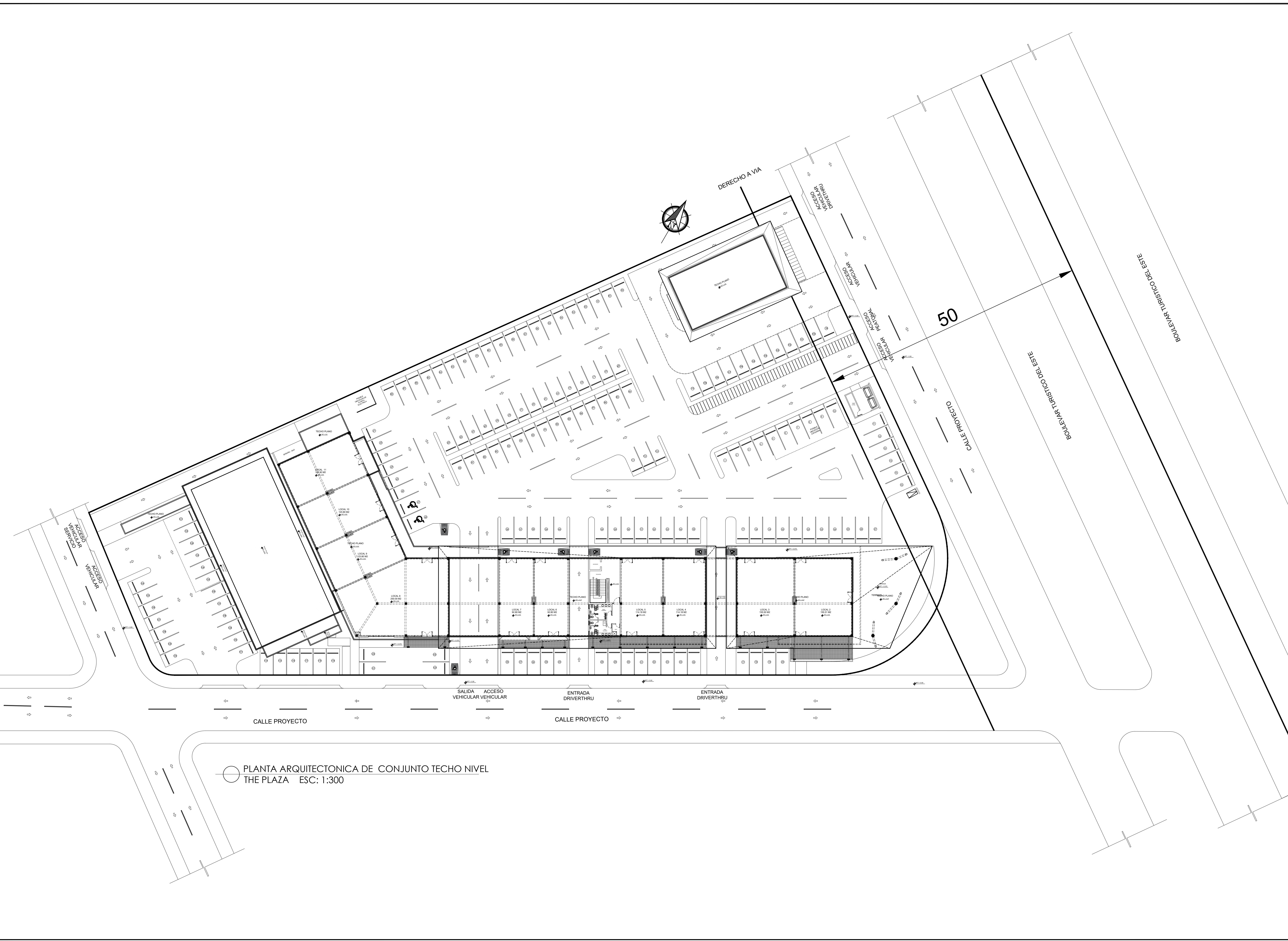

PLANTA ARQUITECTONICA DE CONJUNTO TECHO NIVEL
THE PLAZA ESC: 1:300

PROYECTO
THE PLAZA

ARQUITECTO

ARQ. GILBERTO LARA
CODIA: 8944

ARQ. JOSE ESTEBAN RODRIGUEZ
ARQ. PABLO AYBAR
ARQ. LAURA E ROSA
ARQ. JUAN ZAPATA

DISEÑO ESTRUCTURAL

ING. Carlos Cesar Herrera Avila
CODIA: 35209

DISEÑO SANITARIO

ARQ. Nelson Perez
CODIA: 10779

DISEÑO ELECTRICO

ING. Yordan Castillo Núñez
CODIA: 43601

PROPIETARIO

The Plaza by J.C.B.C., S.R.L.

CONTENIDO

ARQUITECTONICOS

REVISIONES

FECHA	DESCRIPCION

A

PLANO NO.
A9-25

ESCALA
-

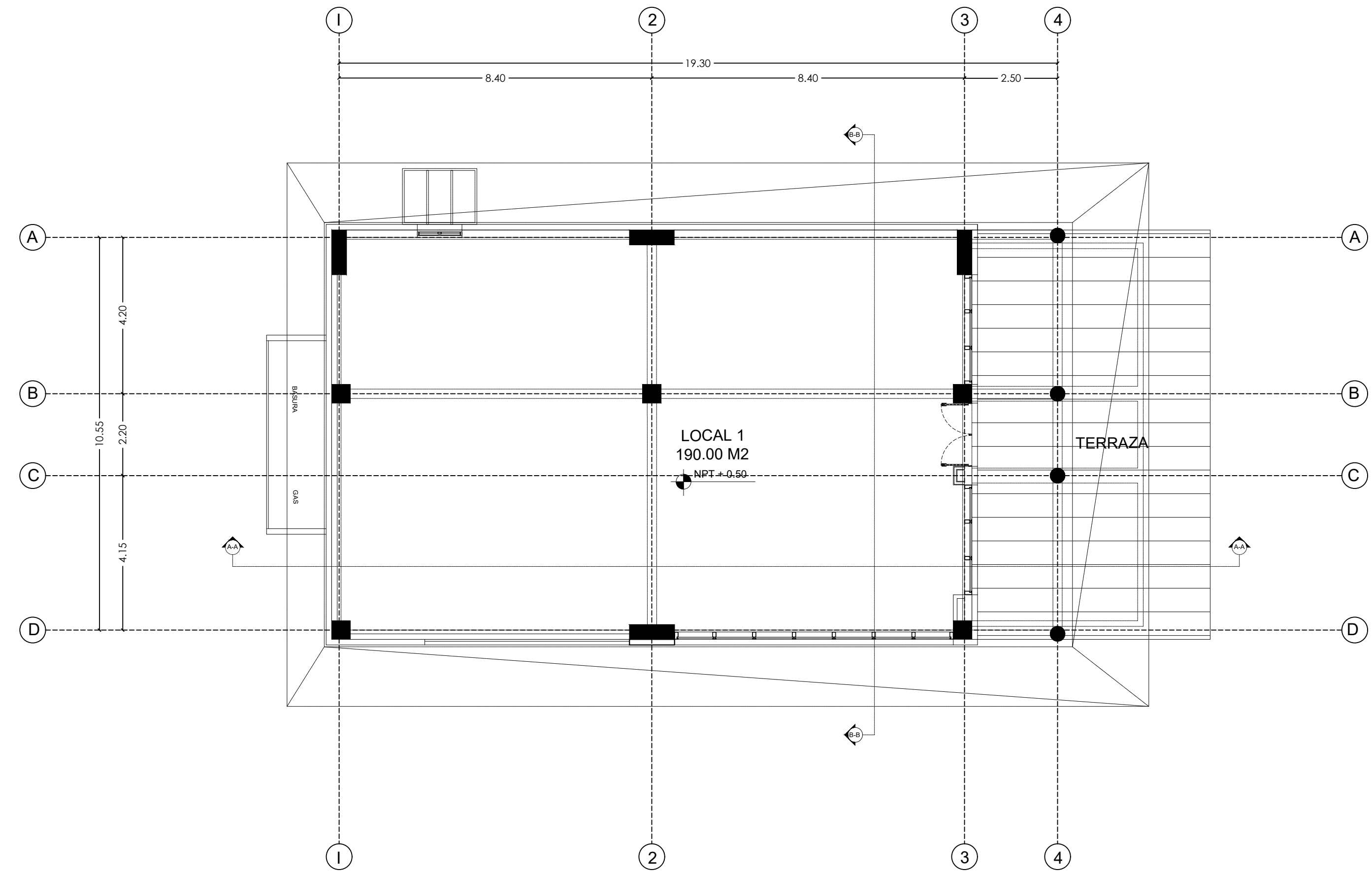

PLANTA ARQUITECTONICA 1ER NIVEL LOCAL 1
THE PLAZA ESC: 1:100

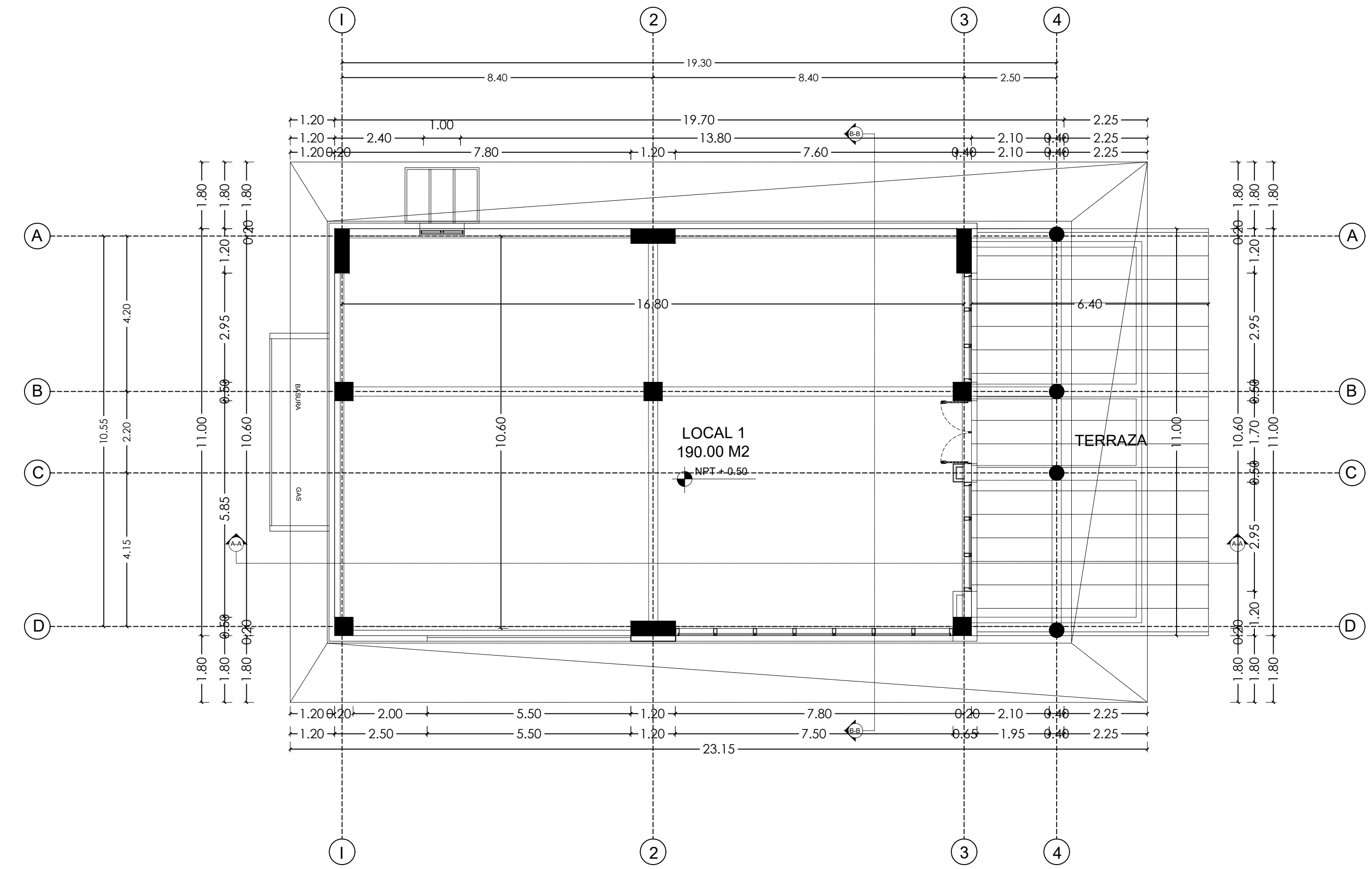

PLANTA DIMENSIONADA 1ER NIVEL LOCAL 1
THE PLAZA ESC: 1:100

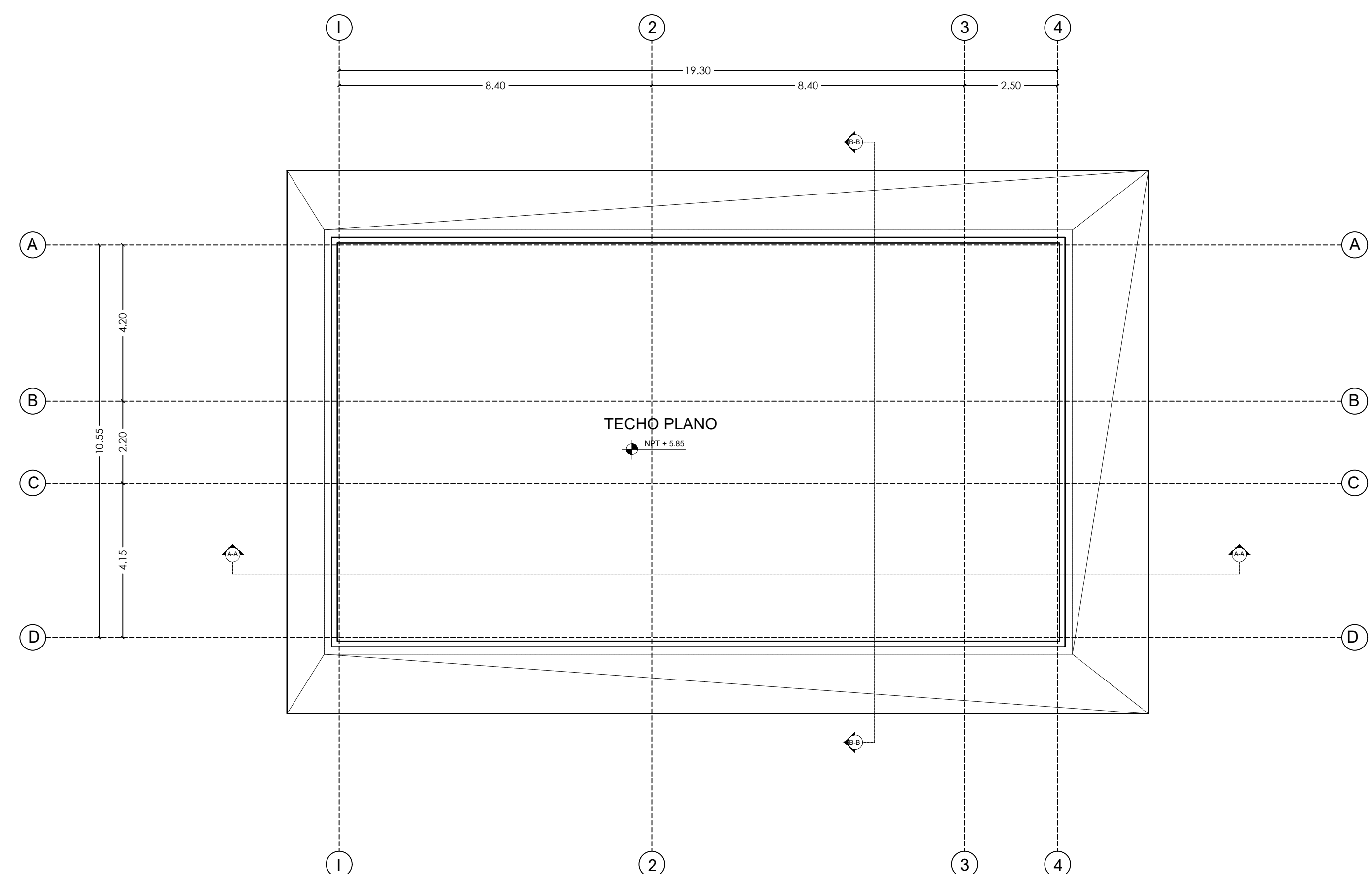

PLANTA ARQUITECTONICA TECHO LOCAL 1
THE PLAZA ESC: 1:100

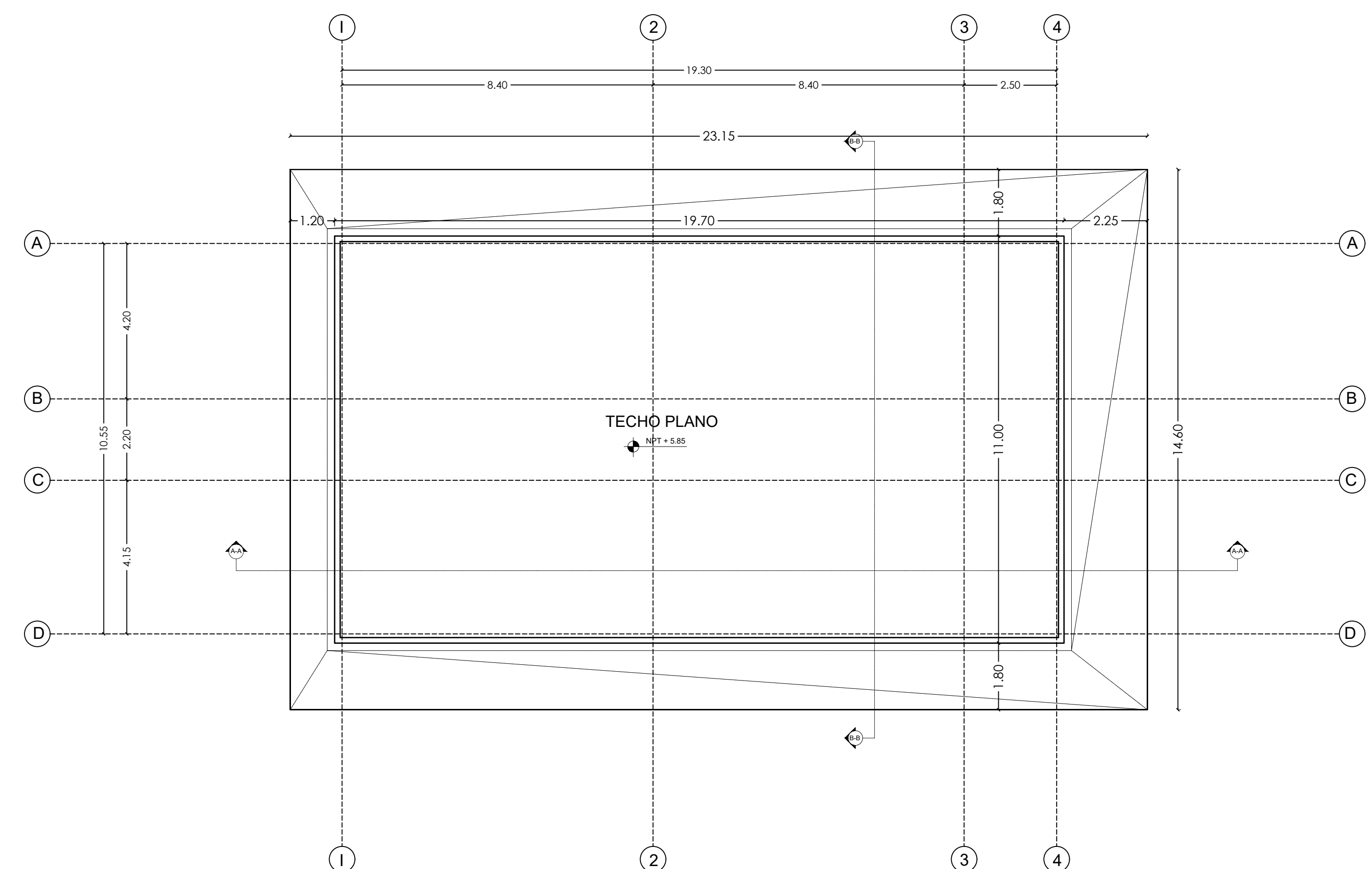

PLANTA DIMENSIONADA TECHO LOCAL 1
THE PLAZA ESC: 1:100

PROYECTO
THE PLAZA

ARQUITECTO

ARQ. GILBERTO LARA
 CODIA: 8944

ARQ. JOSE ESTEBAN RODRIGUEZ
 ARQ. PABLO AYBAR
 ARQ. LAURA E ROSA
 ARQ. JUAN ZAPATA

DISEÑO ESTRUCTURAL

ING. Carlos Cesar Herrera Avila
 CODIA: 35209

DISEÑO SANITARIO

ARQ. Nelson Perez
 CODIA: 10779

DISEÑO ELECTRICO

ING. Yordan Castillo Núñez
 CODIA: 43601

PROPIETARIO

The Plaza by J.C.B.C., S.R.L.

CONTENIDO

ARQUITECTONICOS

REVISIONES

FECHA	DESCRIPCION

A

PLANO NO.
A10-25

ESCALA
-

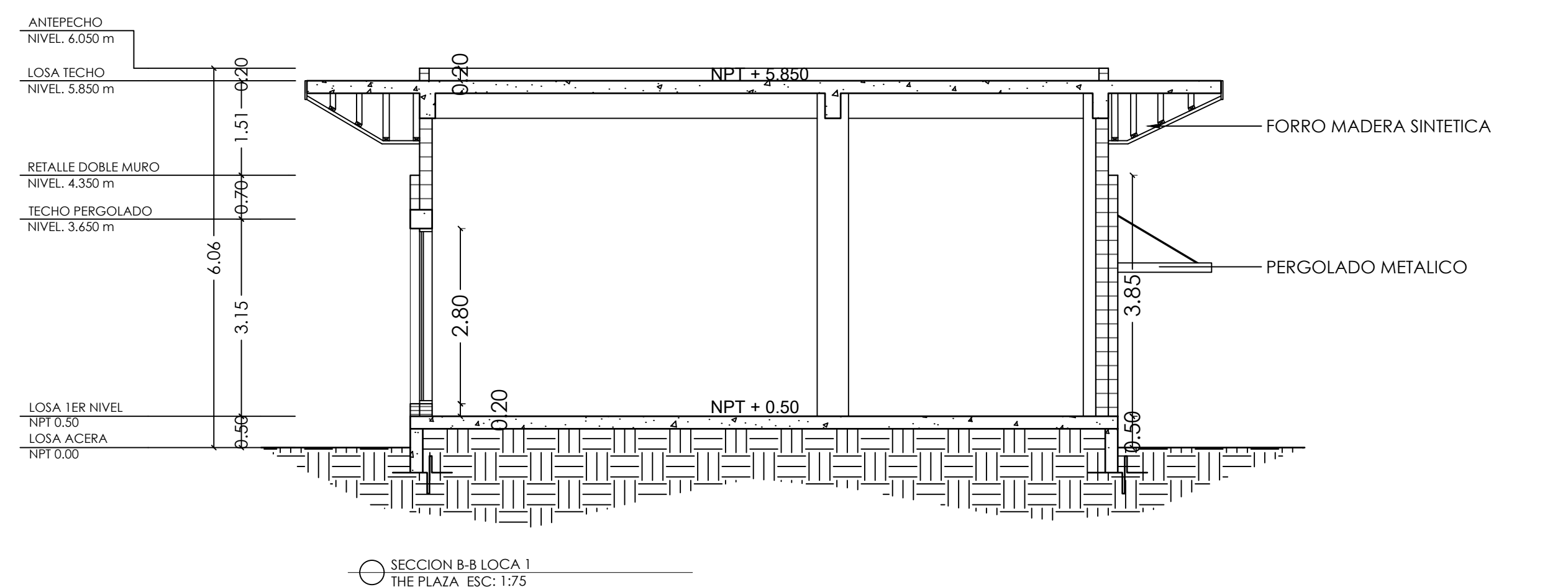
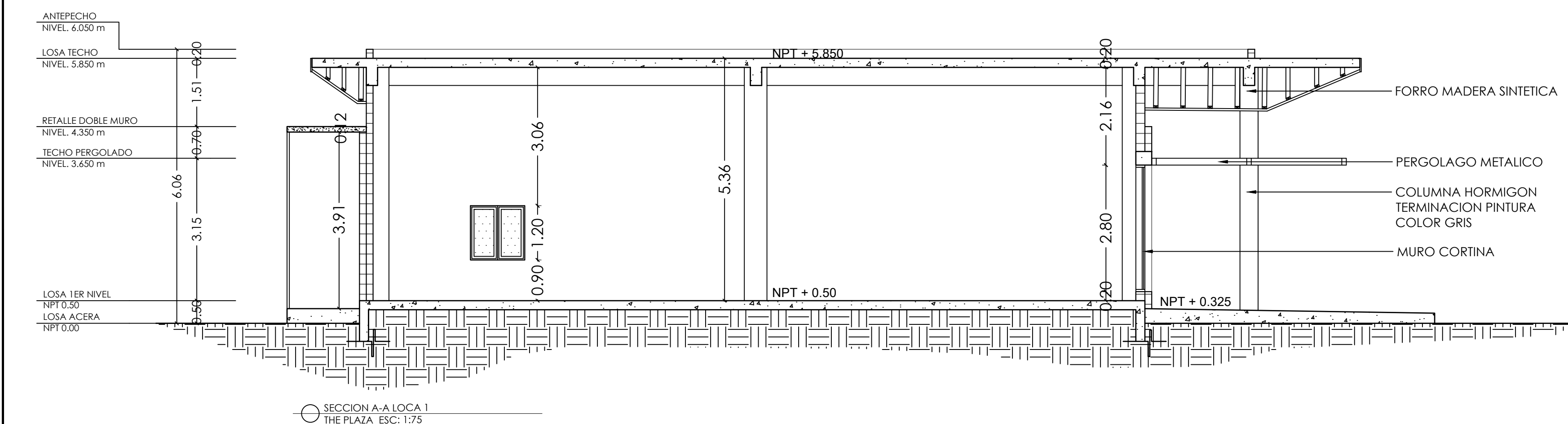
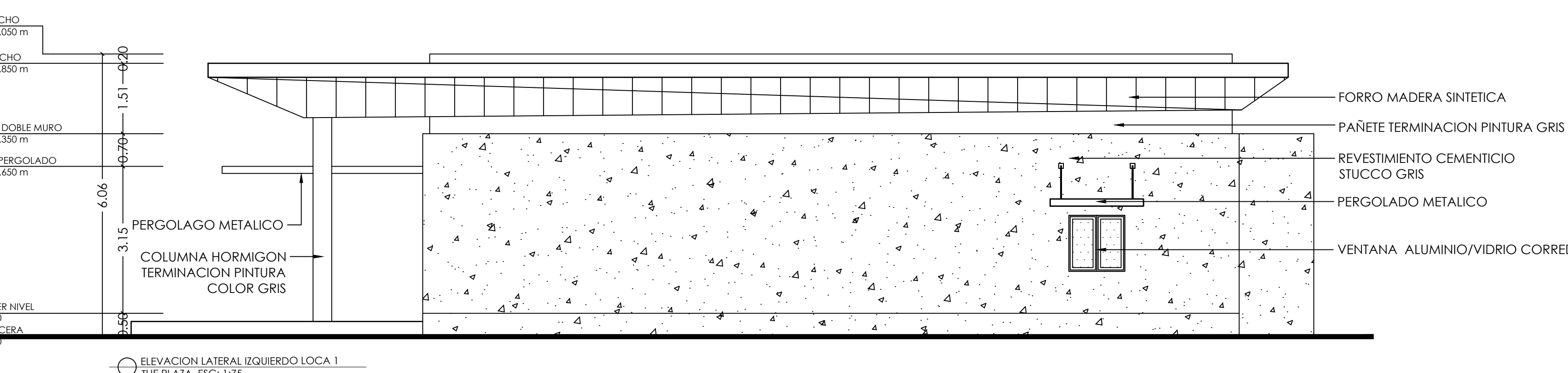
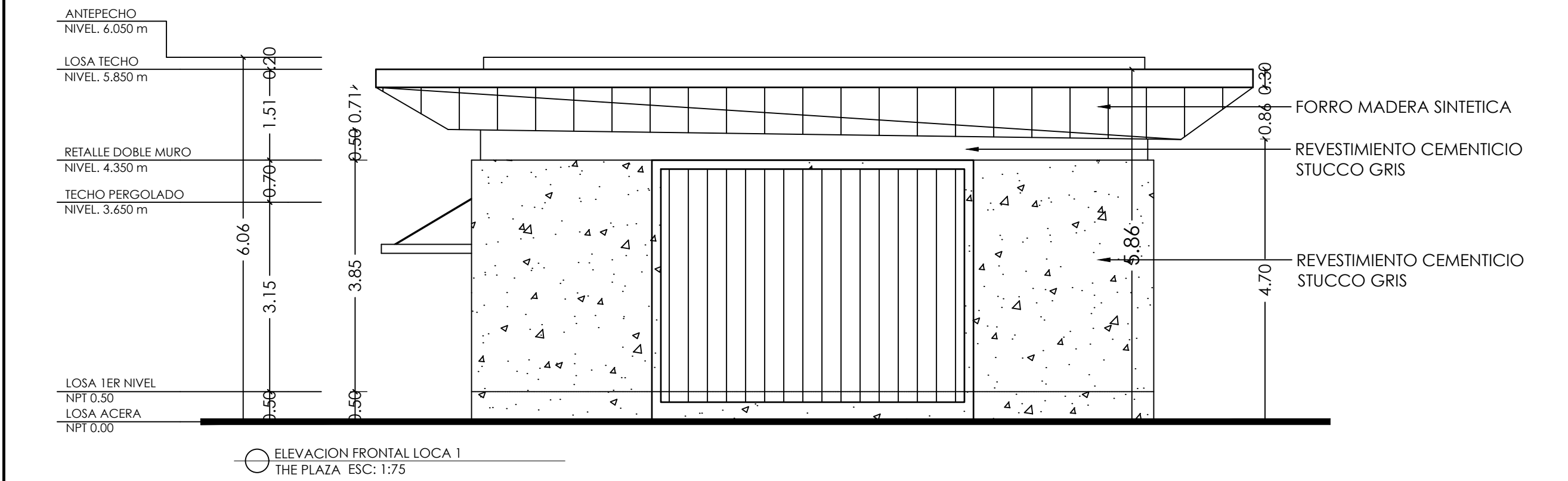
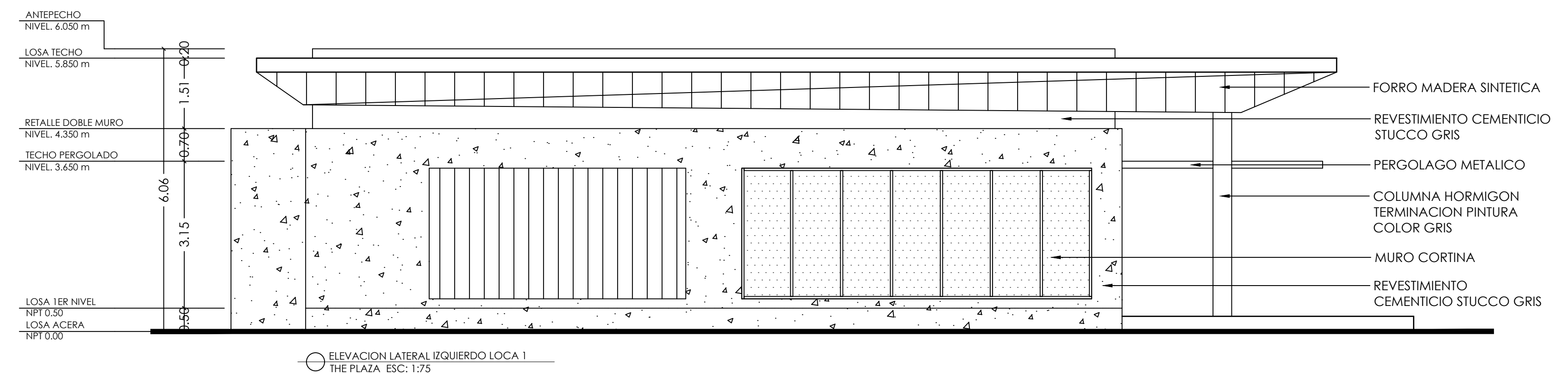
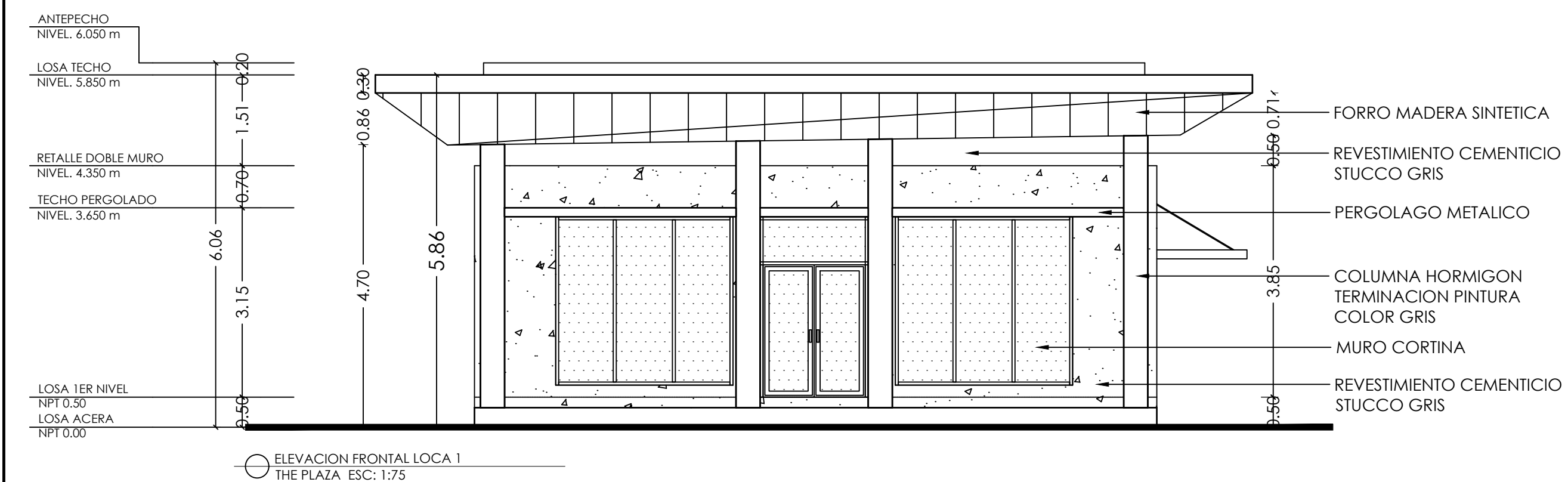

PROYECTO
THE PLAZA

ARQUITECTO

ARQ. GILBERTO LARA
CODIA: 8944

ARQ. JOSE ESTEBAN RODRIGUEZ
ARQ. PABLO AYBAR
ARQ. LAURA E ROSA
ARQ. JUAN ZAPATA

DISEÑO ESTRUCTURAL

ING. Carlos Cesar Herrera Avila
CODIA: 35209

DISEÑO SANITARIO

ARQ. Nelson Perez
CODIA: 10779

DISEÑO ELECTRICO

ING. Yordan Castillo Núñez
CODIA: 43601

PROPIETARIO

The Plaza by J.C.B.C., S.R.L.

CONTENIDO

ARQUITECTONICOS

REVISIONES

FECHA	DESCRIPCION

A

PLANO NO.
A11-25

ESCALA
-

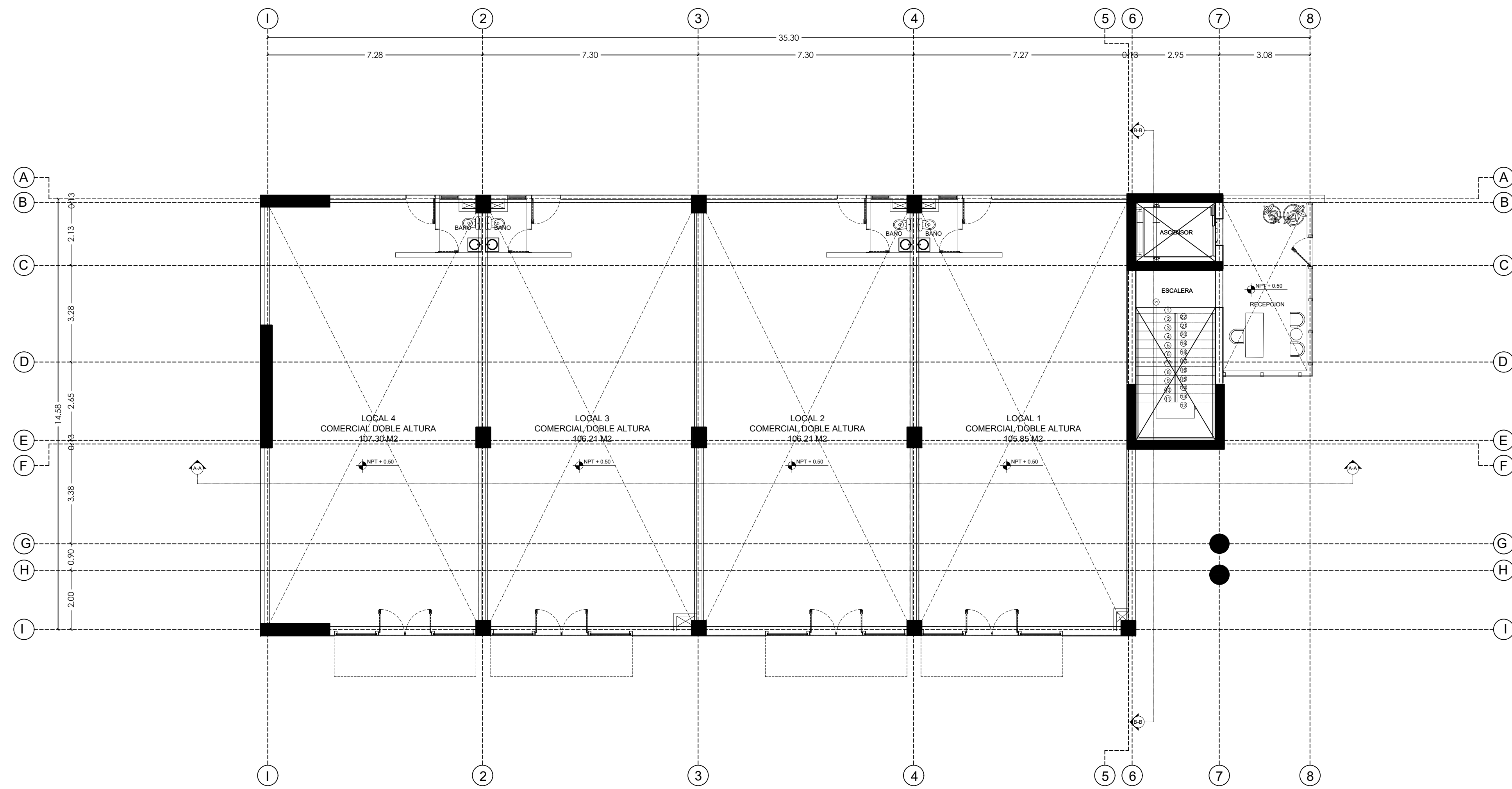

PLANTA ARQUITECTONICA 1ER NIVEL EDIFICIO CORPORATIVO
THE PLAZA ESC: 1:100

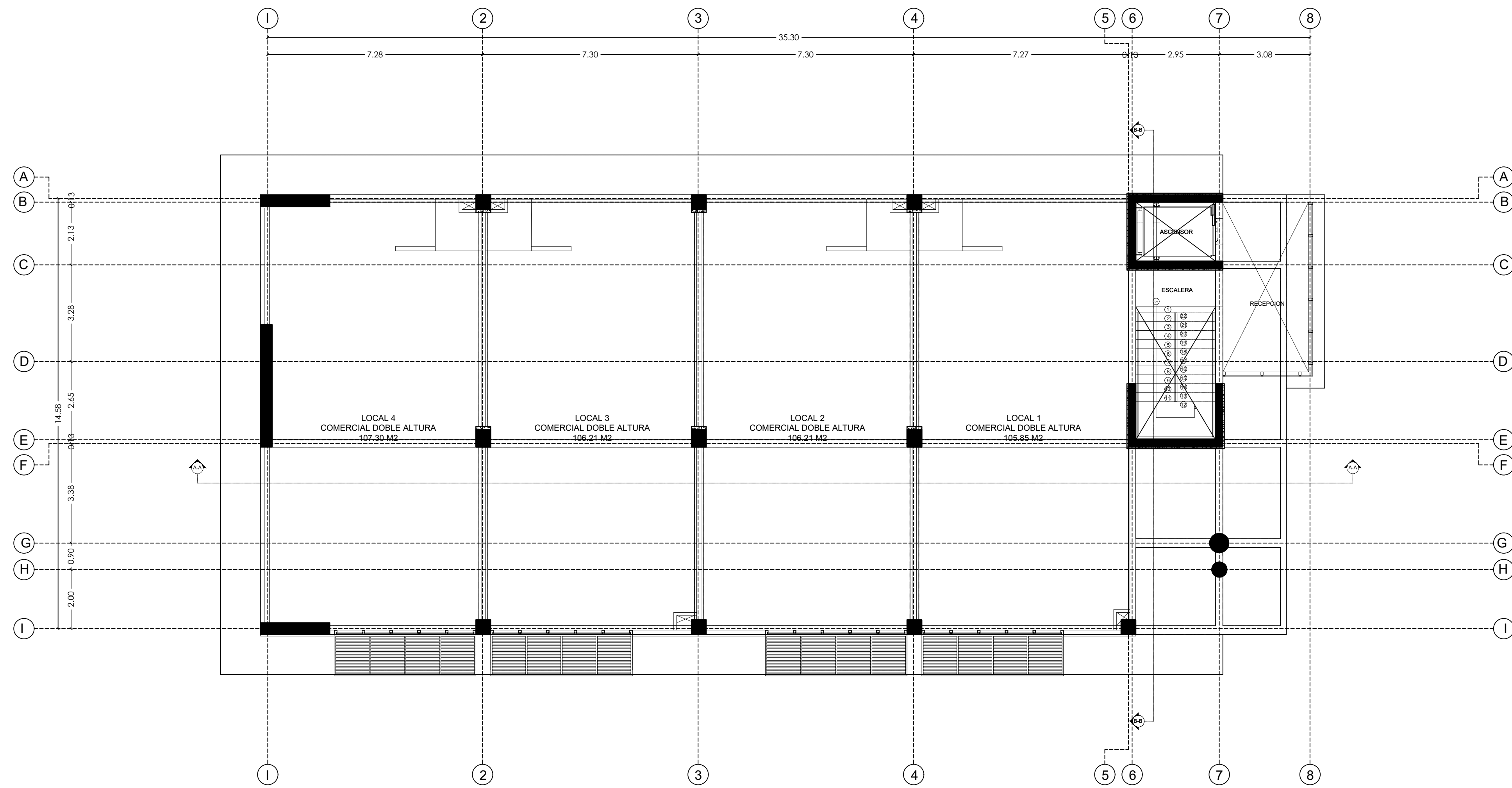

PLANTA ARQUITECTONICA 2DO NIVEL EDIFICIO CORPORATIVO
THE PLAZA ESC: 1:100

PROYECTO
THE PLAZA

ARQUITECTO

ARQ. GILBERTO LARA
CODIA: 8944

ARQ. JOSE ESTEBAN RODRIGUEZ
ARQ. PABLO AYBAR
ARQ. LAURA E ROSA
ARQ. JUAN ZAPATA

DISEÑO ESTRUCTURAL

ING. Carlos Cesar Herrera Avila
CODIA: 35209

DISEÑO SANITARIO

ARQ. Nelson Perez
CODIA: 10779

DISEÑO ELECTRICO

ING. Yordan Castillo Núñez
CODIA: 43601

PROPIETARIO

The Plaza by J.C.B.C., S.R.L.

CONTENIDO

ARQUITECTONICOS

REVISIONES

FECHA	DESCRIPCION

A

PLANO NO.
A12-25

ESCALA
-

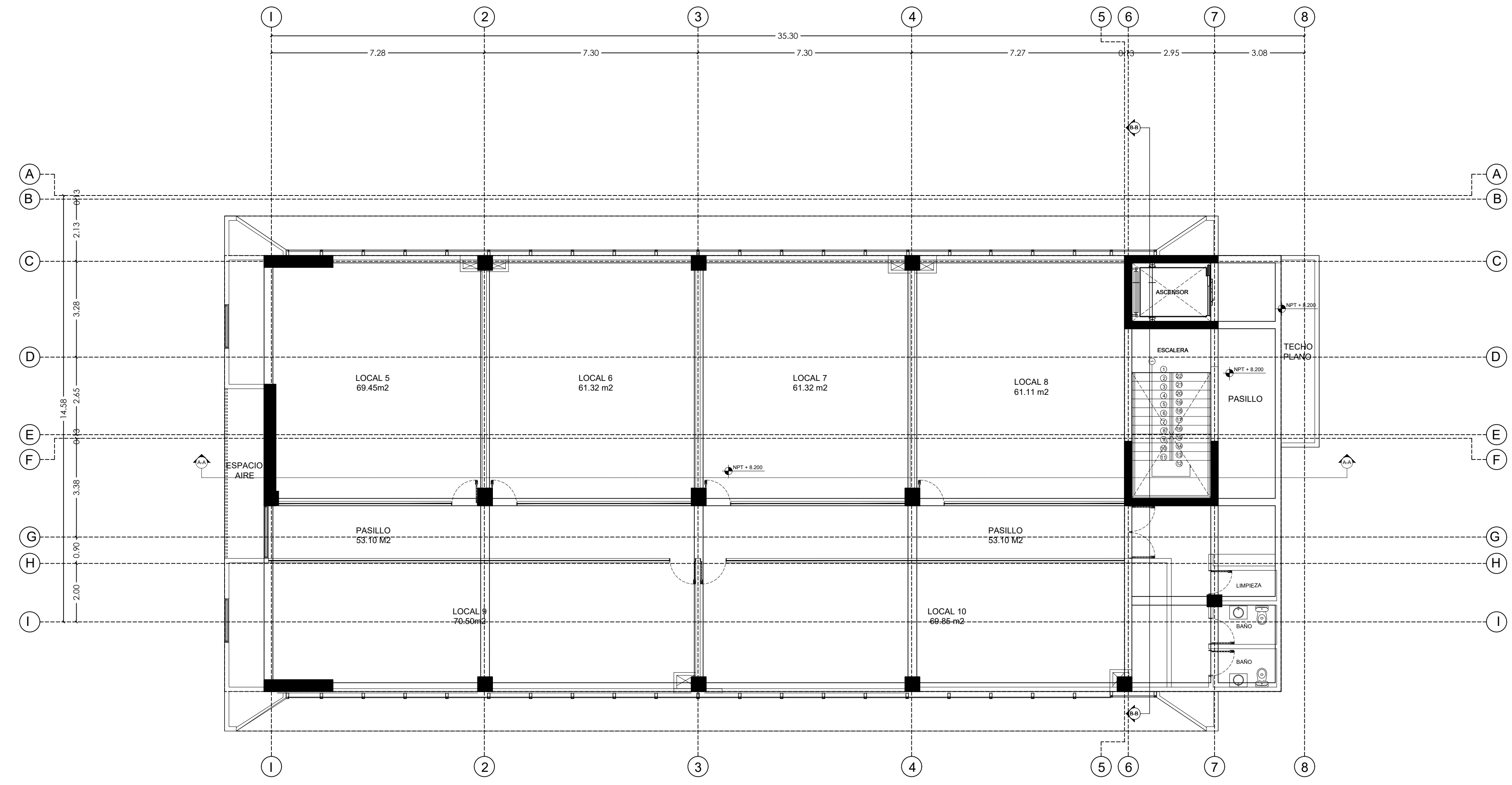

PLANTA ARQUITECTONICA 3ER NIVEL EDIFICIO CORPORATIVO
THE PLAZA ESC: 1:100

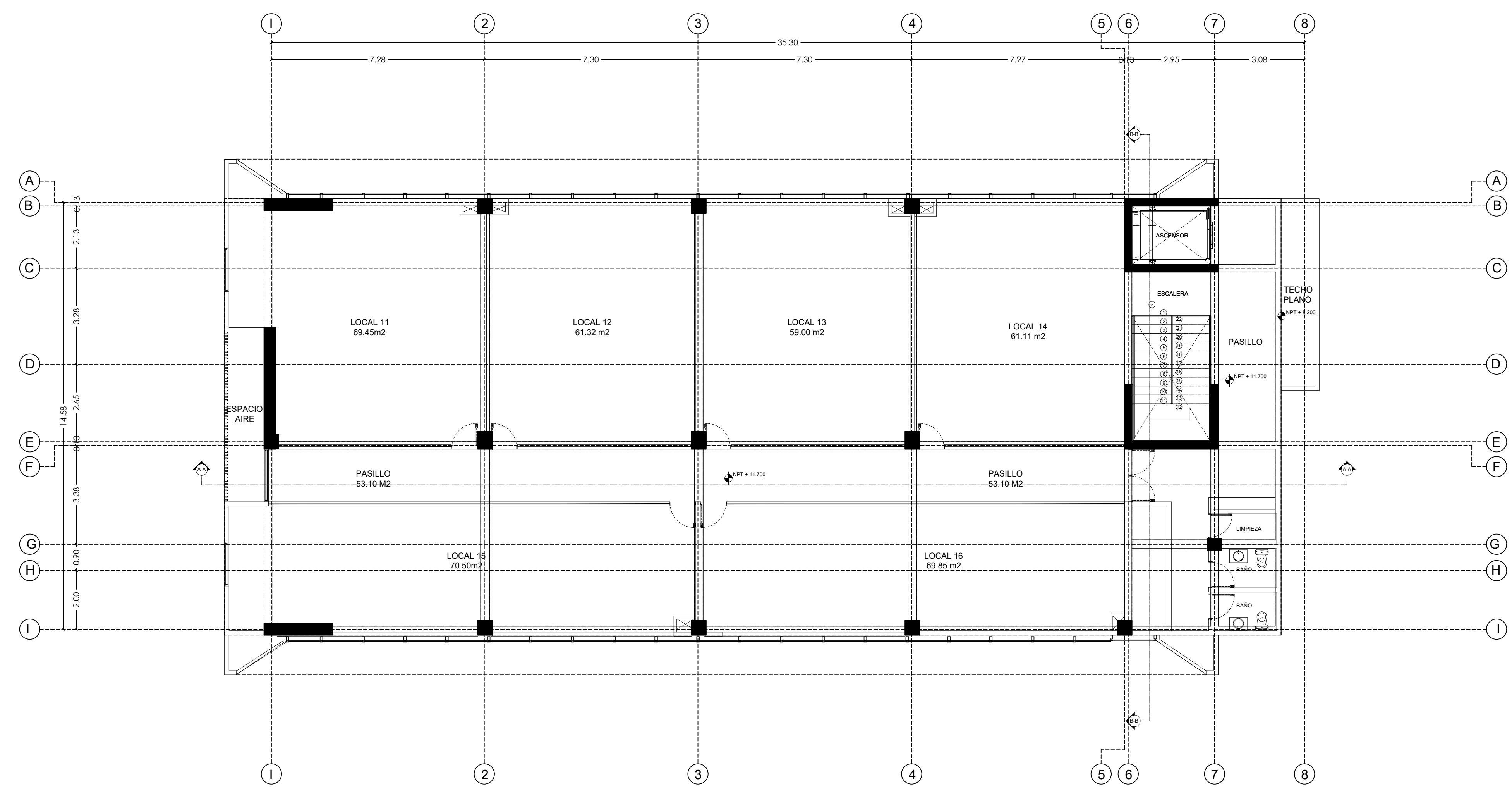

PLANTA ARQUITECTONICA 4TO NIVEL EDIFICIO CORPORATIVO
THE PLAZA ESC: 1:100

PROYECTO
THE PLAZA

ARQUITECTO

ARQ. GILBERTO LARA
CODIA: 8944

ARQ. JOSE ESTEBAN RODRIGUEZ
ARQ. PABLO AYBAR
ARQ. LAURA E ROSA
ARQ. JUAN ZAPATA

DISEÑO ESTRUCTURAL

ING. Carlos Cesar Herrera Avila
CODIA: 35209

DISEÑO SANITARIO

ARQ. Nelson Perez
CODIA: 10779

DISEÑO ELECTRICO

ING. Yordan Castillo Núñez
CODIA: 43601

PROPIETARIO

The Plaza by J.C.B.C., S.R.L.

CONTENIDO

ARQUITECTONICOS

REVISIONES

FECHA	DESCRIPCION

A

PLANO NO.
A13-25

ESCALA
-

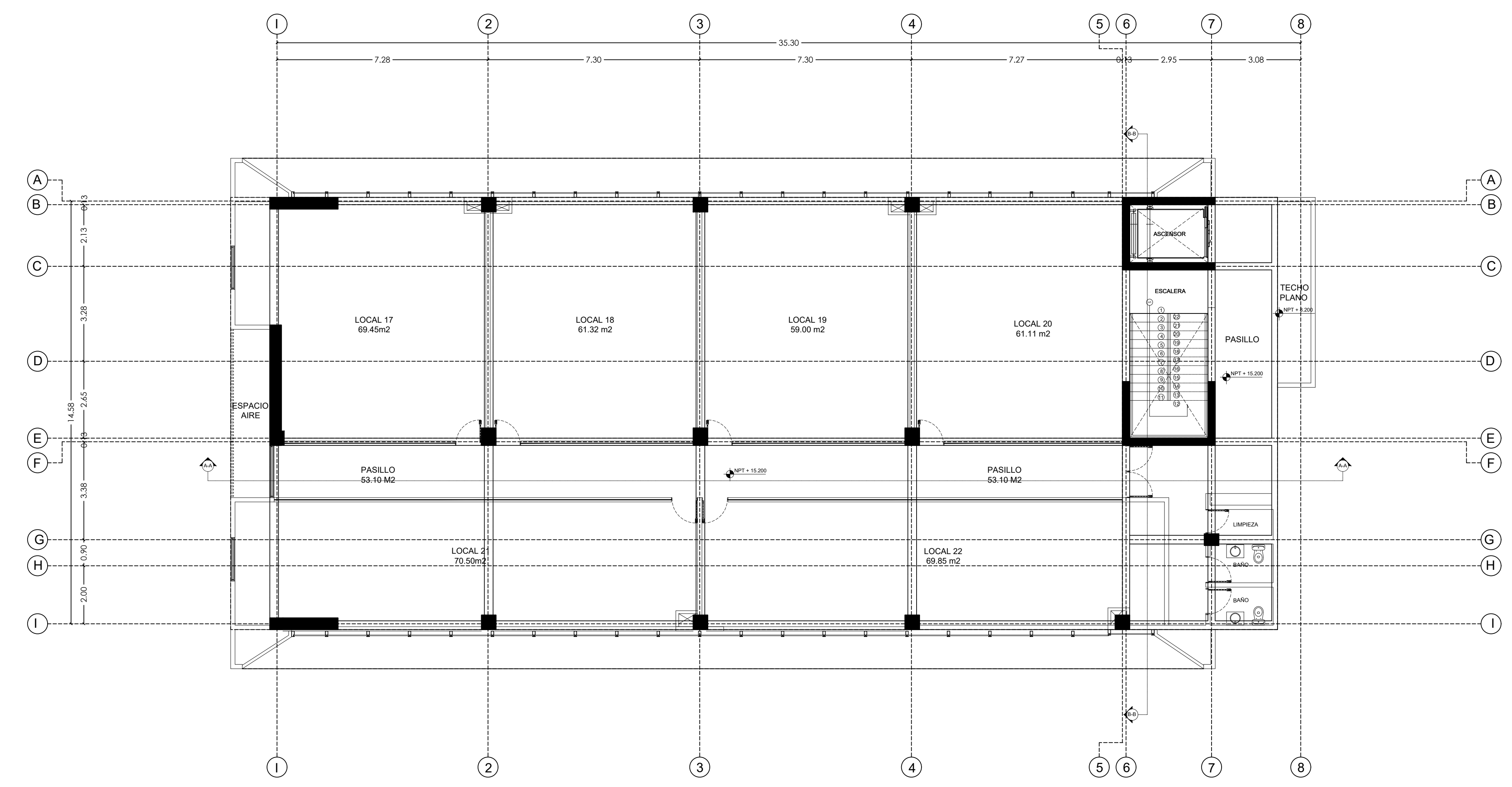

PLANTA ARQUITECTONICA 5TO NIVEL EDIFICIO CORPORATIVO
THE PLAZA ESC: 1:100

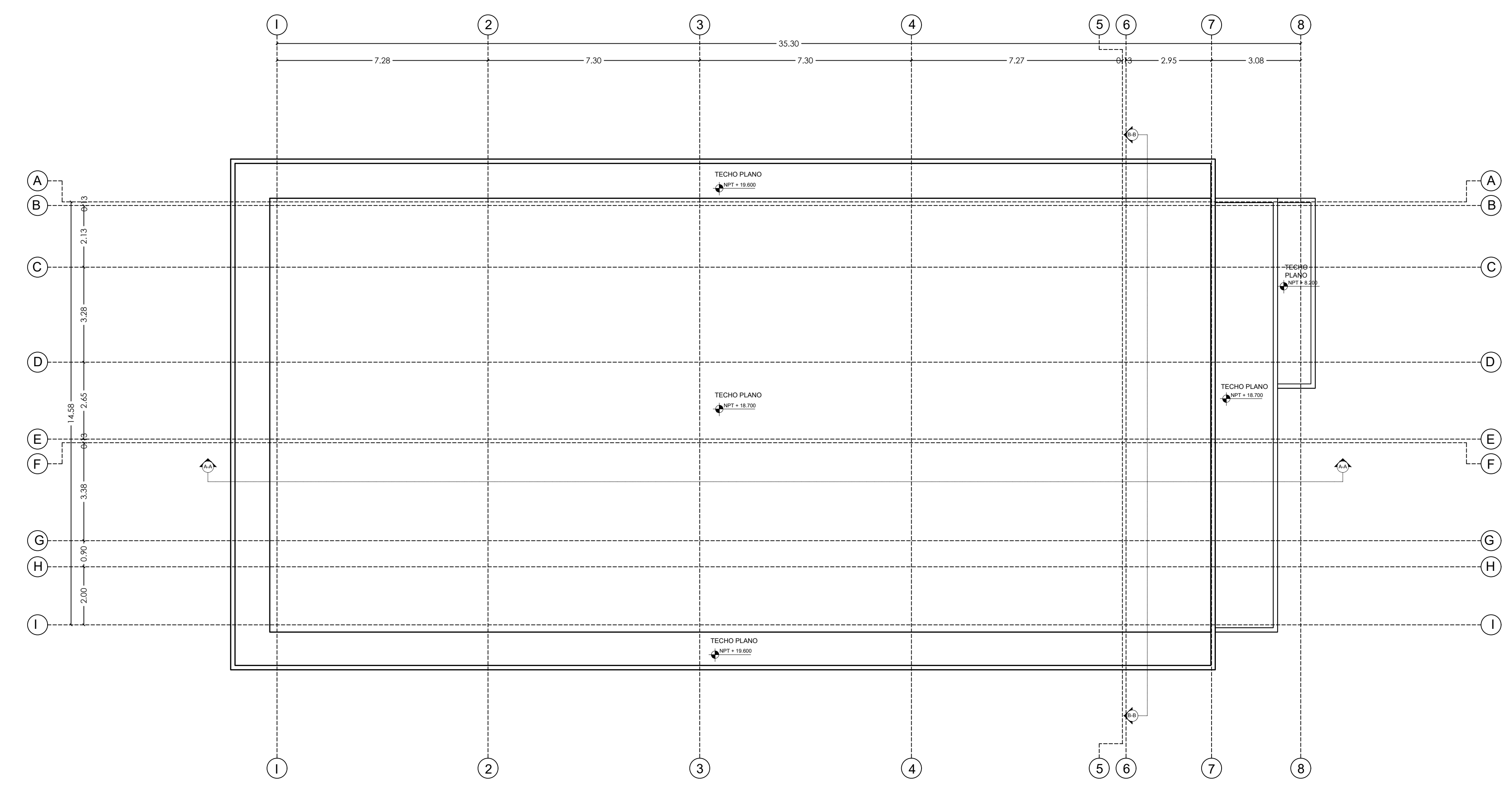

PLANTA ARQUITECTONICA TECHO EDIFICIO CORPORATIVO
THE PLAZA ESC: 1:100

PROYECTO
THE PLAZA

ARQUITECTO
ARQ. GILBERTO LARA
CODIA: 8944

ARQ. JOSE ESTEBAN RODRIGUEZ
ARQ. PABLO AYBAR
ARQ. LAURA E ROSA
ARQ. JUAN ZAPATA

DISEÑO ESTRUCTURAL
ING. Carlos Cesar Herrera Avila
CODIA: 35209

DISEÑO SANITARIO
ARQ. Nelson Perez
CODIA: 10779

DISEÑO ELECTRICO
ING. Yordan Castillo Núñez
CODIA: 43601

PROPIETARIO
The Plaza by J.C.B.C., S.R.L.

CONTENIDO
ARQUITECTONICOS

REVISIONES

FECHA	DESCRIPCION

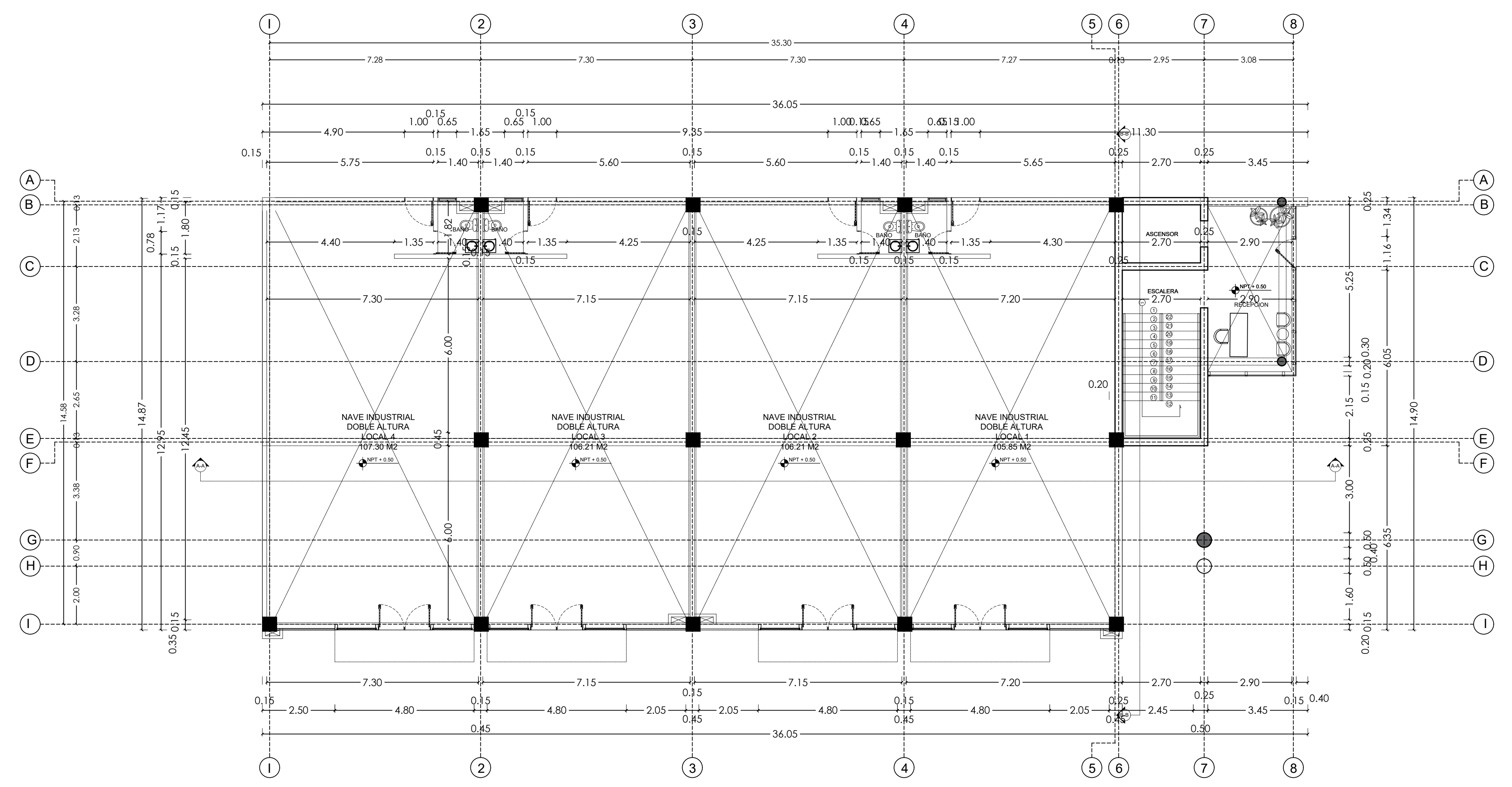

PLANTA DIMENSIONADA 1ER NIVEL EDIFICIO CORPORATIVO
THE PLAZA ESC: 1:100

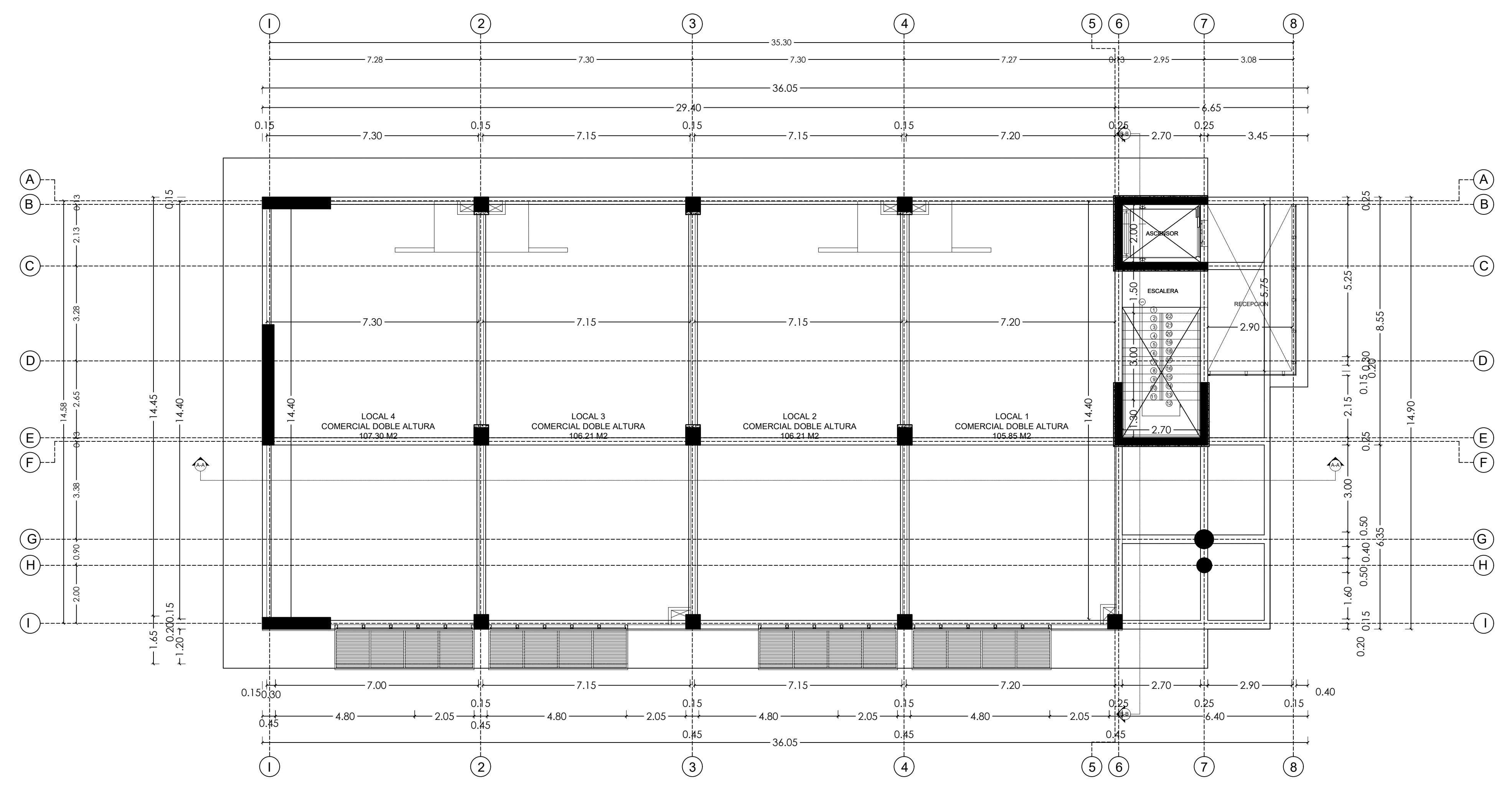

PLANTA DIMENSIONADA 2DO NIVEL EDIFICIO CORPORATIVO
THE PLAZA ESC: 1:100

PROYECTO
THE PLAZA

ARQUITECTO
ARQ. GILBERTO LARA
CODIA: 8944
ARQ. JOSE ESTEBAN RODRIGUEZ
ARQ. PABLO AYBAR
ARQ. LAURA E ROSA
ARQ. JUAN ZAPATA

DISEÑO ESTRUCTURAL
ING. Carlos Cesar Herrera Avila
CODIA: 35209

DISEÑO SANITARIO
ARQ. Nelson Perez
CODIA: 10779

DISEÑO ELECTRICO
ING. Yordan Castillo Núñez
CODIA: 43601

PROPIETARIO
The Plaza by J.C.B.C., S.R.L.

CONTENIDO
ARQUITECTONICOS

REVISIONES

FECHA	DESCRIPCION

PLANO NO.
A15-25
ESCALA
-

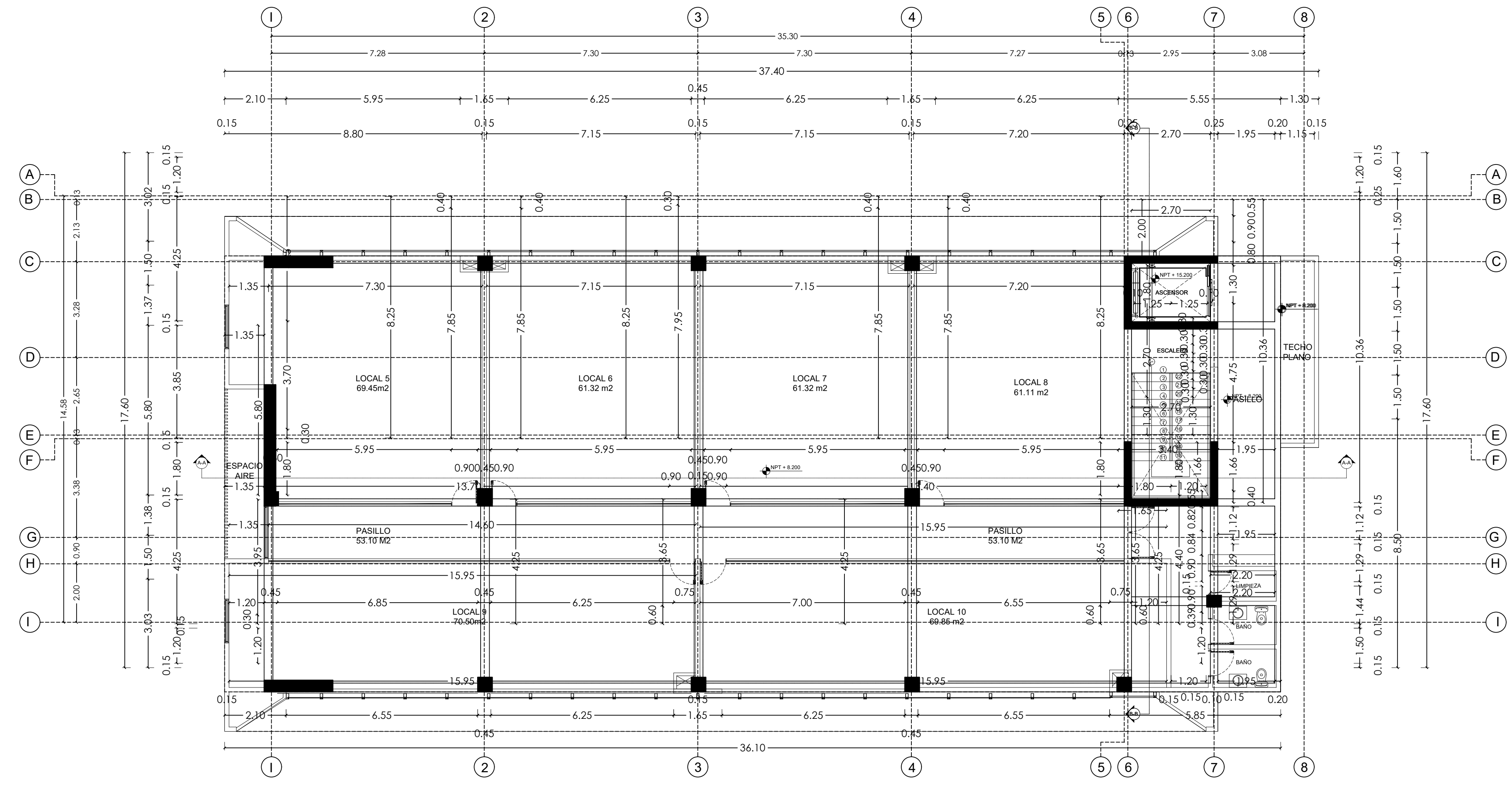

PLANTA DIMENSIONADA 3ER NIVEL EDIFICIO CORPORATIVO
THE PLAZA ESC: 1:100

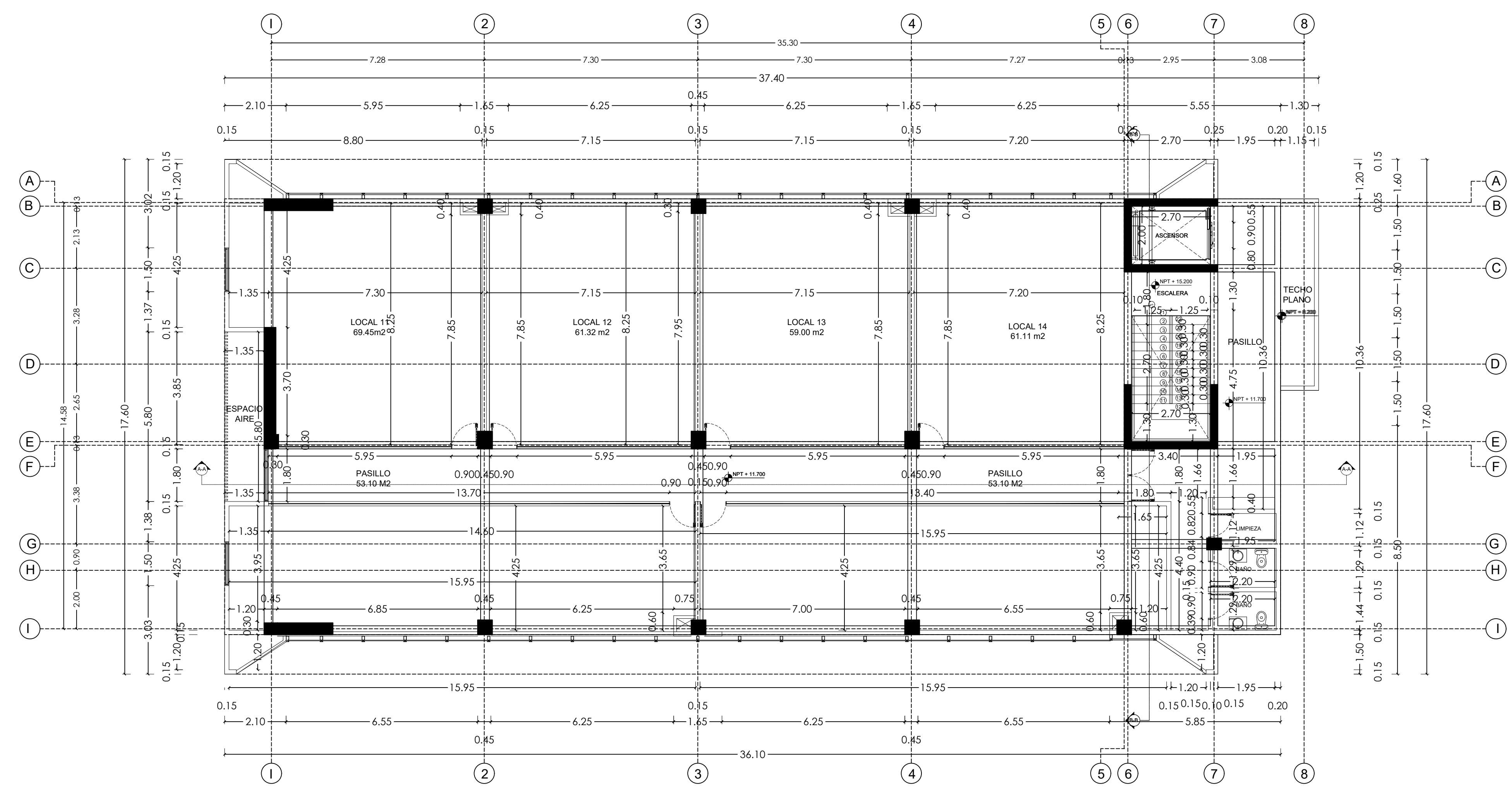

PLANTA DIMENSIONADA 4TO NIVEL EDIFICIO CORPORATIVO
THE PLAZA ESC: 1:100

A

PROYECTO
THE PLAZA

ARQUITECTO

ARQ. GILBERTO LARA
CODIA: 8944

ARQ. JOSE ESTEBAN RODRIGUEZ
ARQ. PABLO AYBAR
ARQ. LAURA E ROSA
ARQ. JUAN ZAPATA

DISEÑO ESTRUCTURAL

ING. Carlos Cesar Herrera Avila
CODIA: 35209

DISEÑO SANITARIO

ARQ. Nelson Perez
CODIA: 10779

DISEÑO ELECTRICO

ING. Yordan Castillo Núñez
CODIA: 43601

PROPIETARIO

The Plaza by J.C.B.C., S.R.L.

CONTENIDO

ARQUITECTONICOS

REVISIONES

FECHA	DESCRIPCION

A

PLANO NO.
A16-25

ESCALA
-

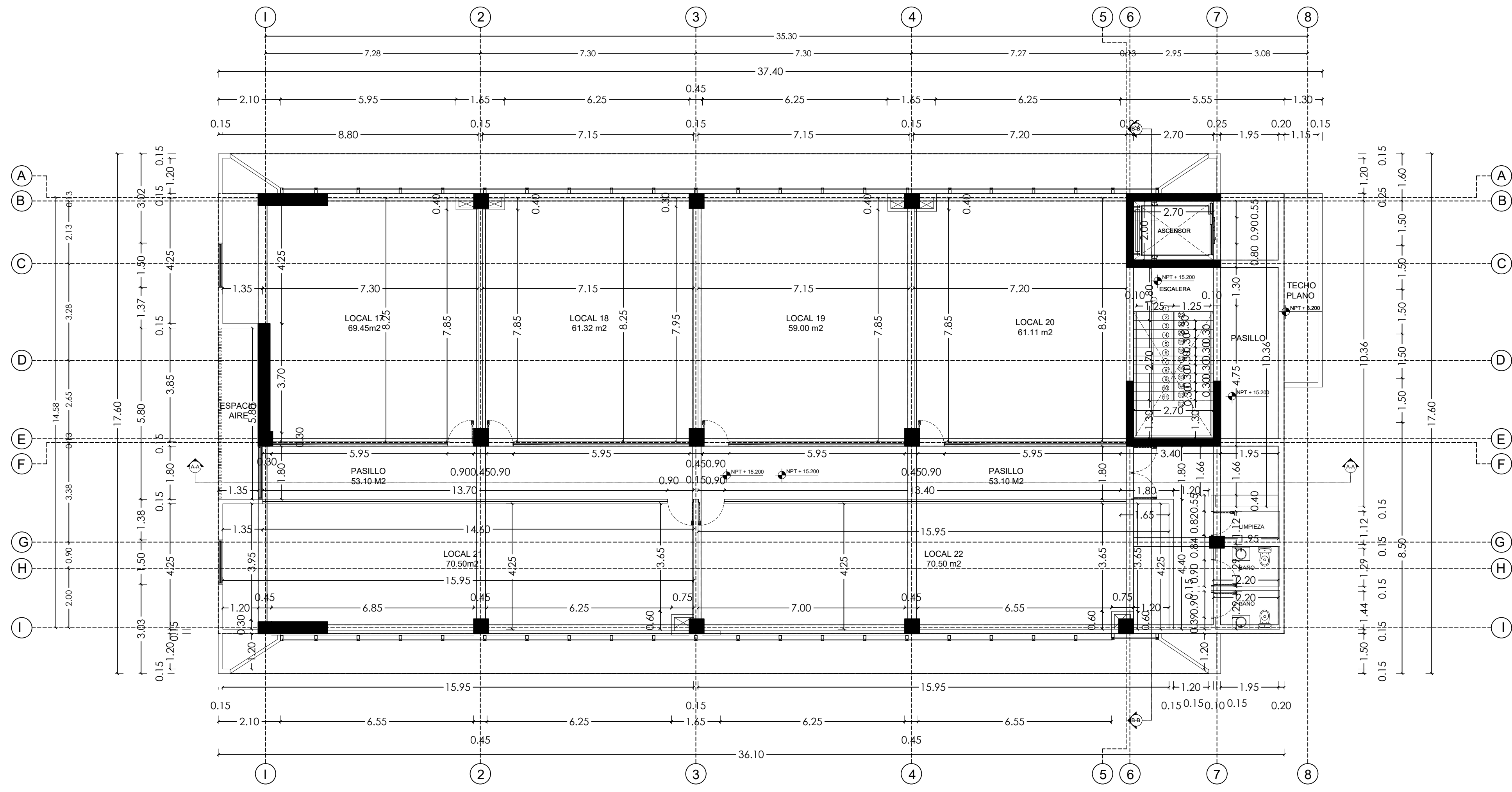

PLANTA ARQUITECTONICA 5TO NIVEL EDIFICIO CORPORATIVO
THE PLAZA ESC: 1:100

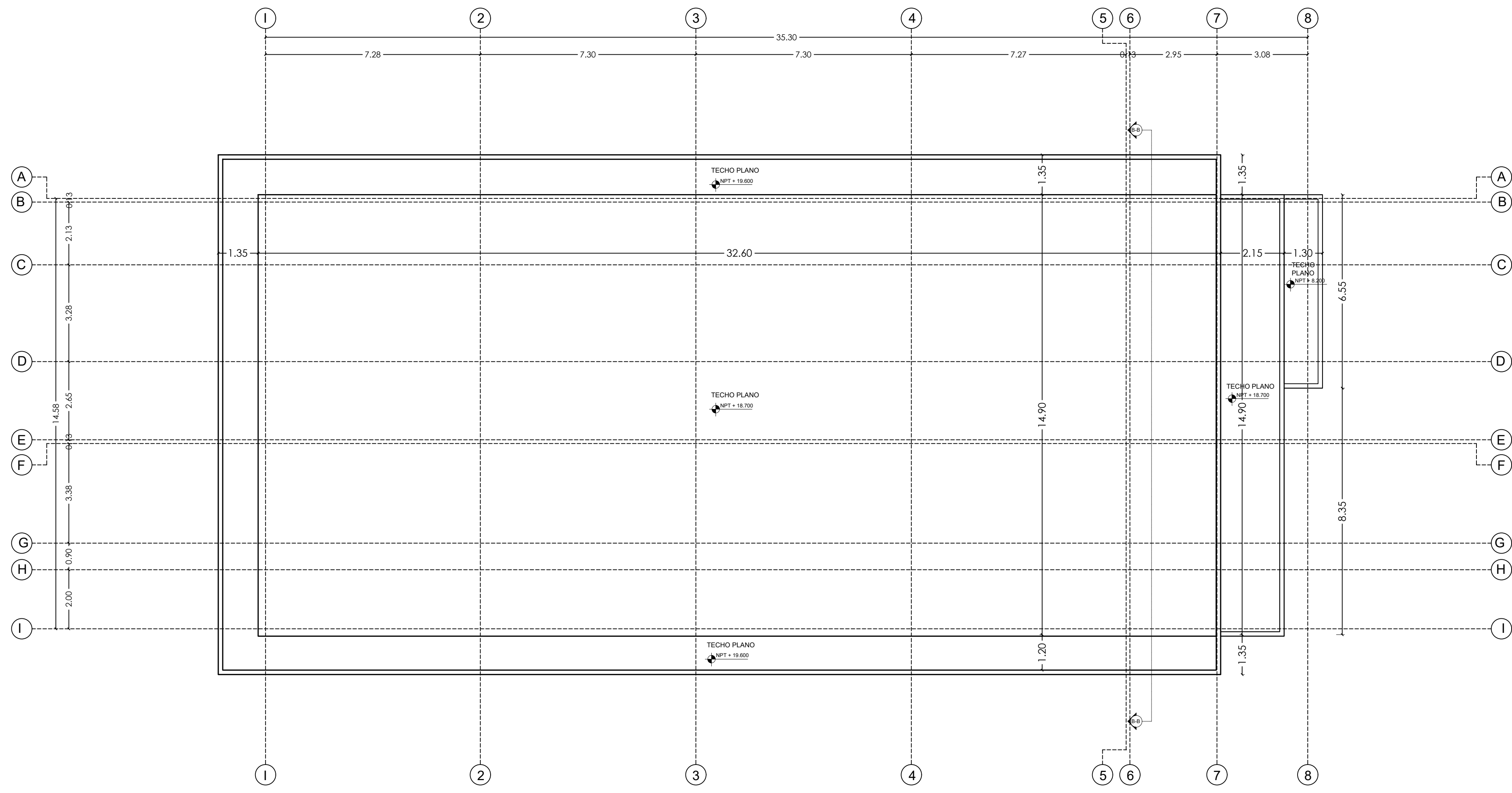

PLANTA ARQUITECTONICA TECHO EDIFICIO CORPORATIVO
THE PLAZA ESC: 1:100

PROYECTO
THE PLAZA

ARQUITECTO
ARQ. GILBERTO LARA
CODIA: 8944

ARQ. JOSE ESTEBAN RODRIGUEZ
ARQ. PABLO AYBAR
ARQ. LAURA E ROSA
ARQ. JUAN ZAPATA

DISEÑO ESTRUCTURAL
ING. Carlos Cesar Herrera Avila
CODIA: 35209

DISEÑO SANITARIO
ARQ. Nelson Perez
CODIA: 10779

DISEÑO ELECTRICO
ING. Yordan Castillo Núñez
CODIA: 43601

PROPIETARIO
The Plaza by J.C.B.C., S.R.L.

CONTENIDO
ARQUITECTONICOS

REVISIONES

FECHA	DESCRIPCION

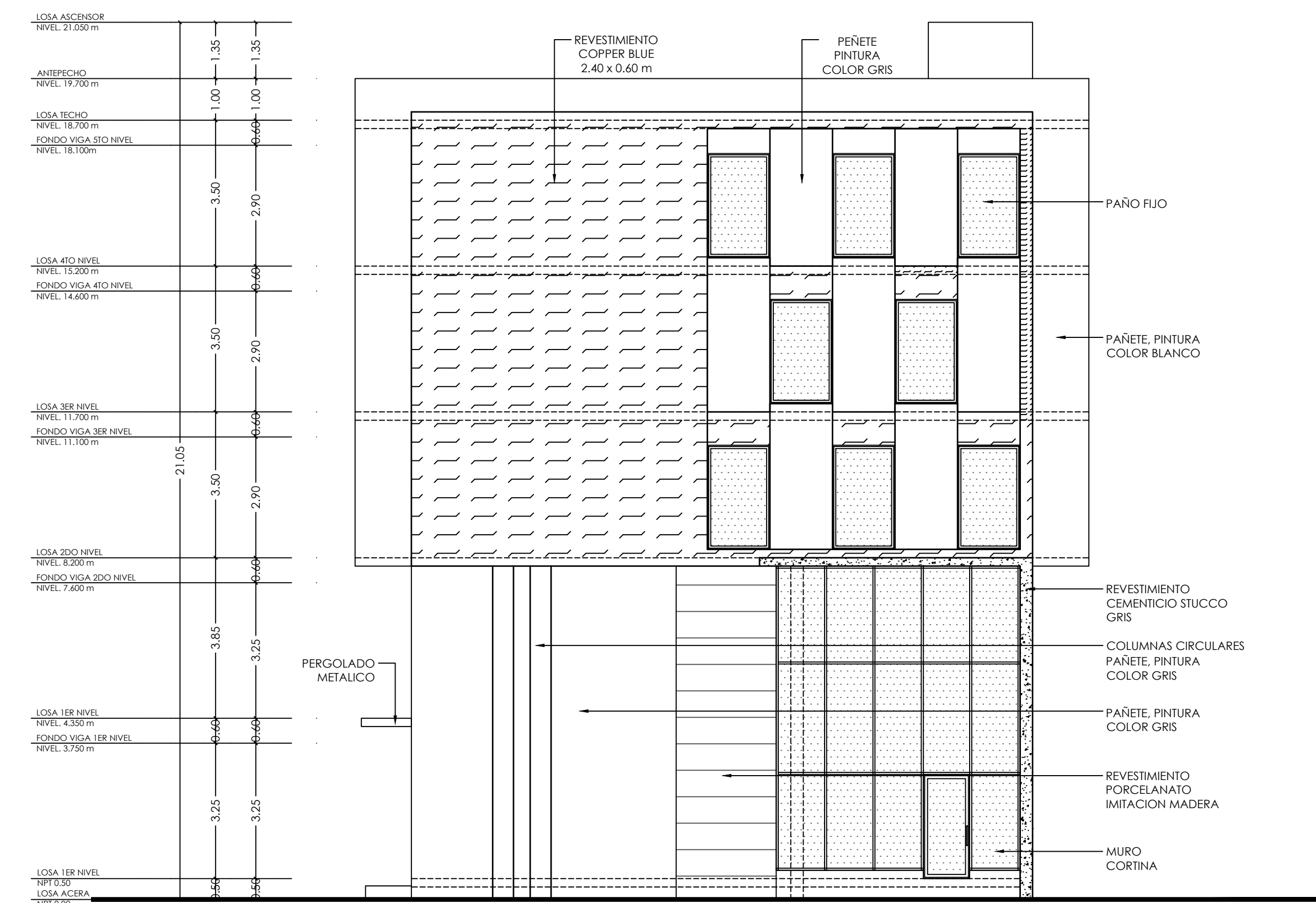

ELEVACION FRONTAL EDIFICIO CORPORATIVO THE PLAZA ESC: 1:100

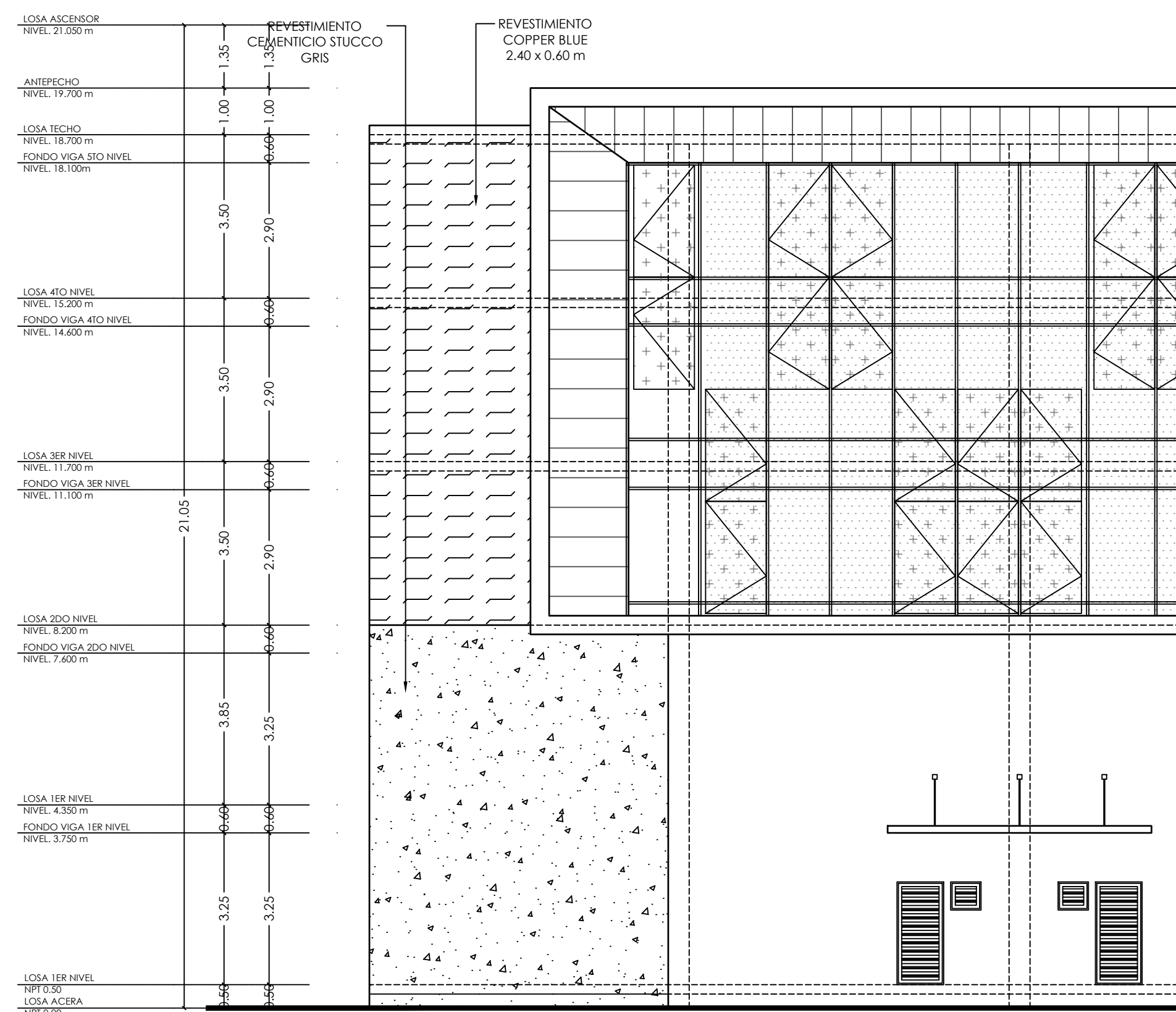

ELEVACION LATERAL DERECHO EDIFICIO CORPORATIVO THE PLAZA ESC: 1:100

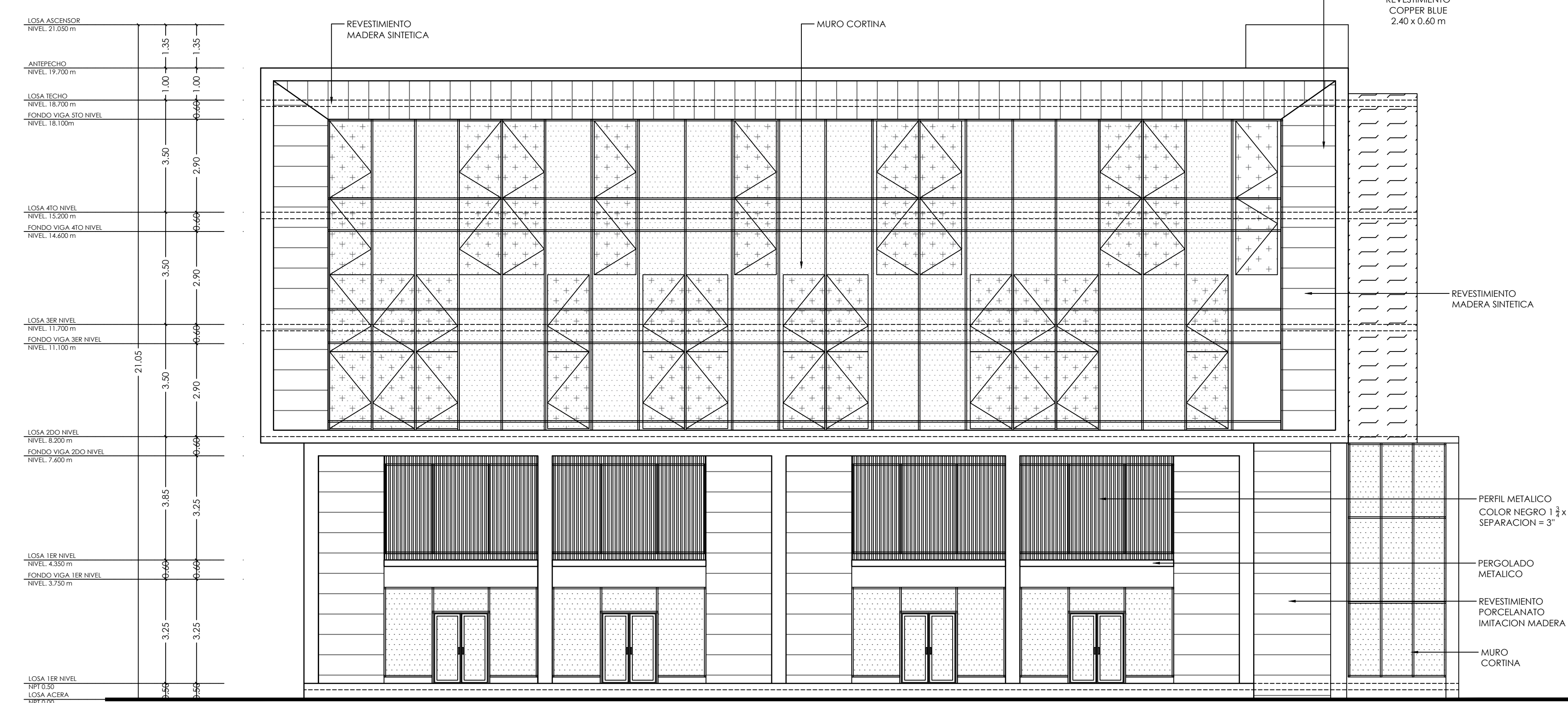

ELEVACION LATERAL IZQUIERDO EDIFICIO CORPORATIVO THE PLAZA ESC: 1:100

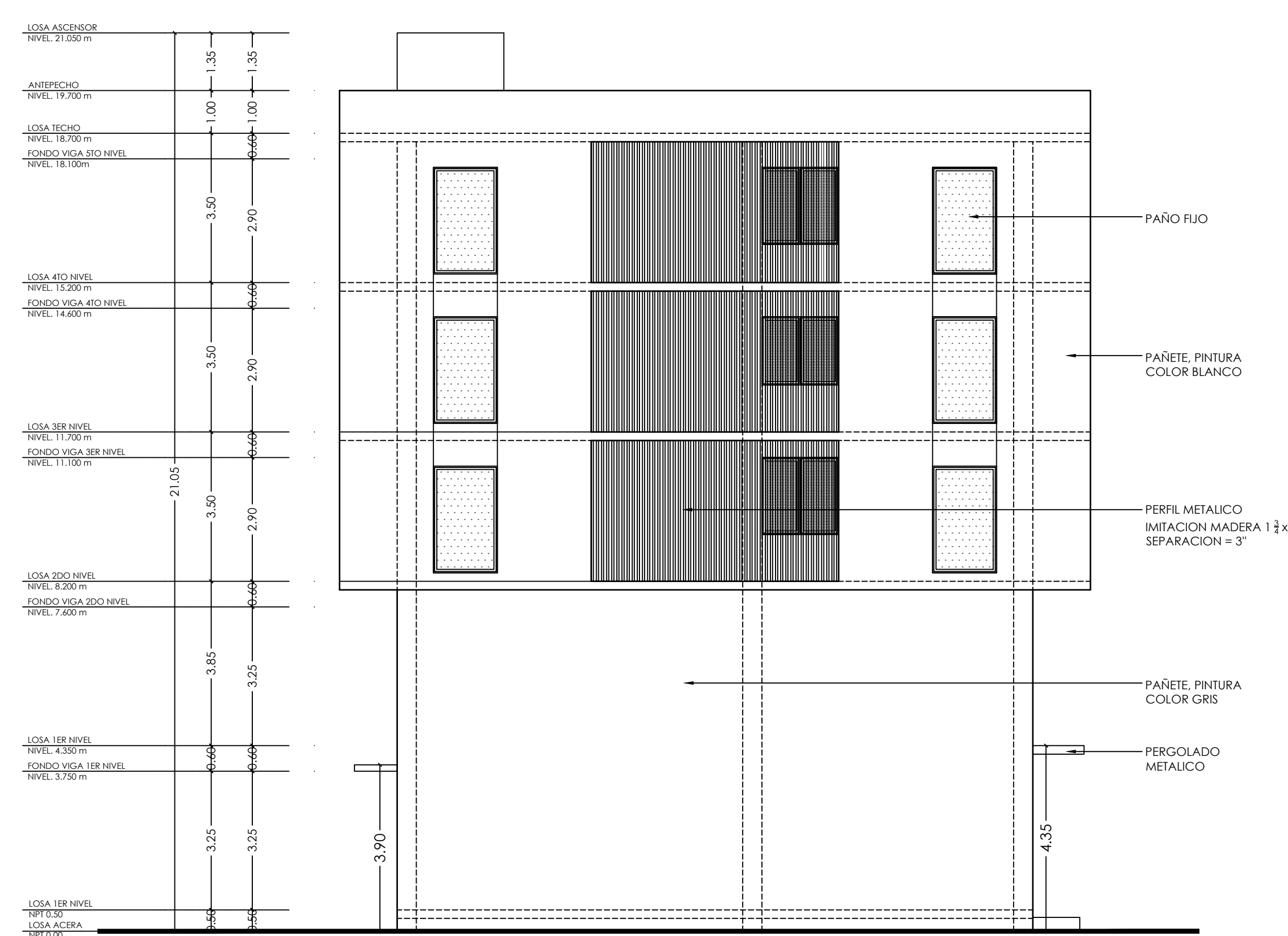

ELEVACION FRONTAL EDIFICIO CORPORATIVO THE PLAZA ESC: 1:100

PROYECTO
THE PLAZA

ARQUITECTO

ARQ. GILBERTO LARA
CODIA: 8944

ARQ. JOSE ESTEBAN RODRIGUEZ
ARQ. PABLO AYBAR
ARQ. LAURA E ROSA
ARQ. JUAN ZAPATA

DISEÑO ESTRUCTURAL

ING. Carlos Cesar Herrera Avila
CODIA: 35209

DISEÑO SANITARIO

ARQ. Nelson Perez
CODIA: 10779

DISEÑO ELECTRICO

ING. Yordan Castillo Núñez
CODIA: 43601

PROPIETARIO

The Plaza by J.C.B.C., S.R.L.

CONTENIDO

ARQUITECTONICOS

REVISIONES

FECHA	DESCRIPCION

A

PLANO NO.
A18-25

ESCALA
-

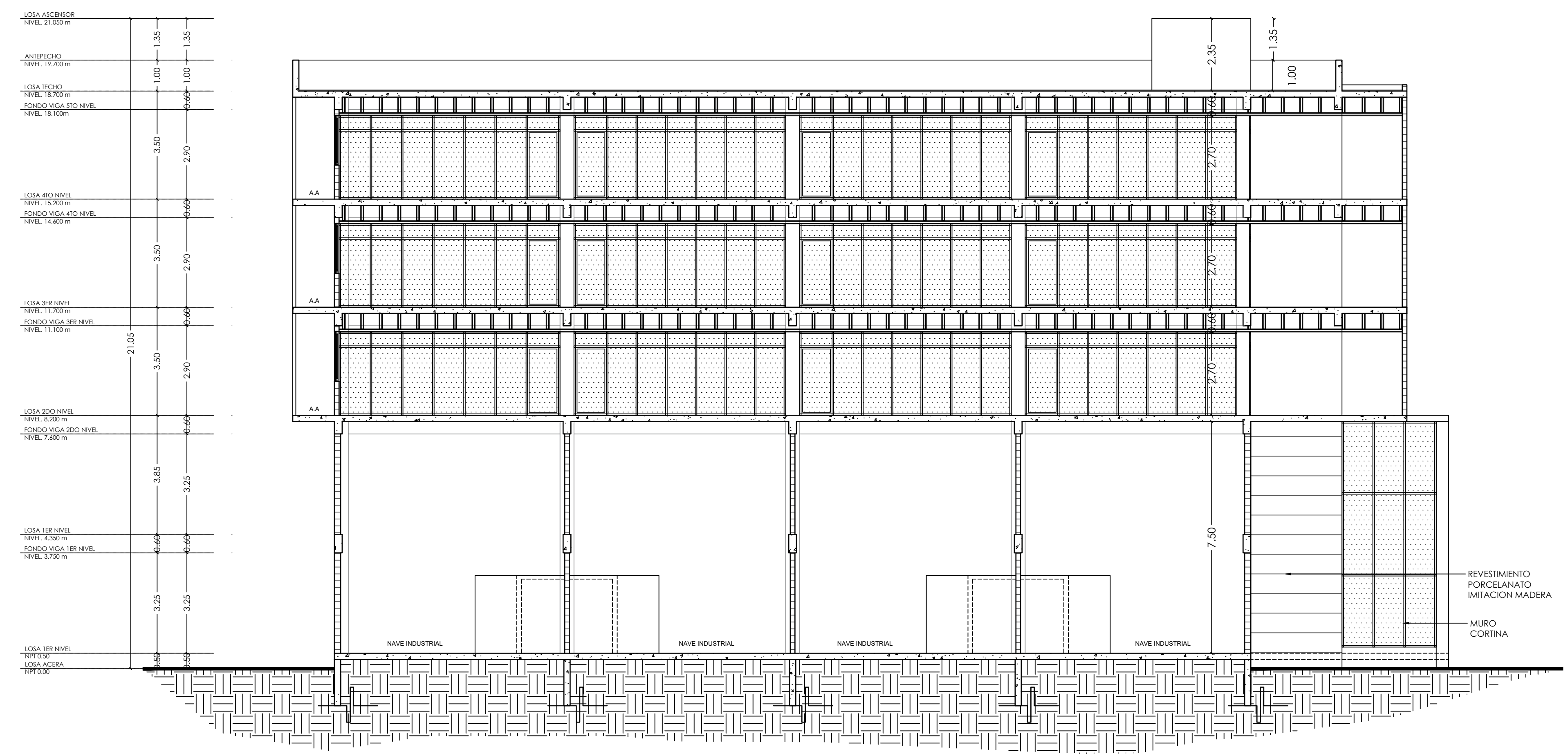

SECCION A-A EDIFICIO CORPORATIVO
THE PLAZA ESC: 1:150

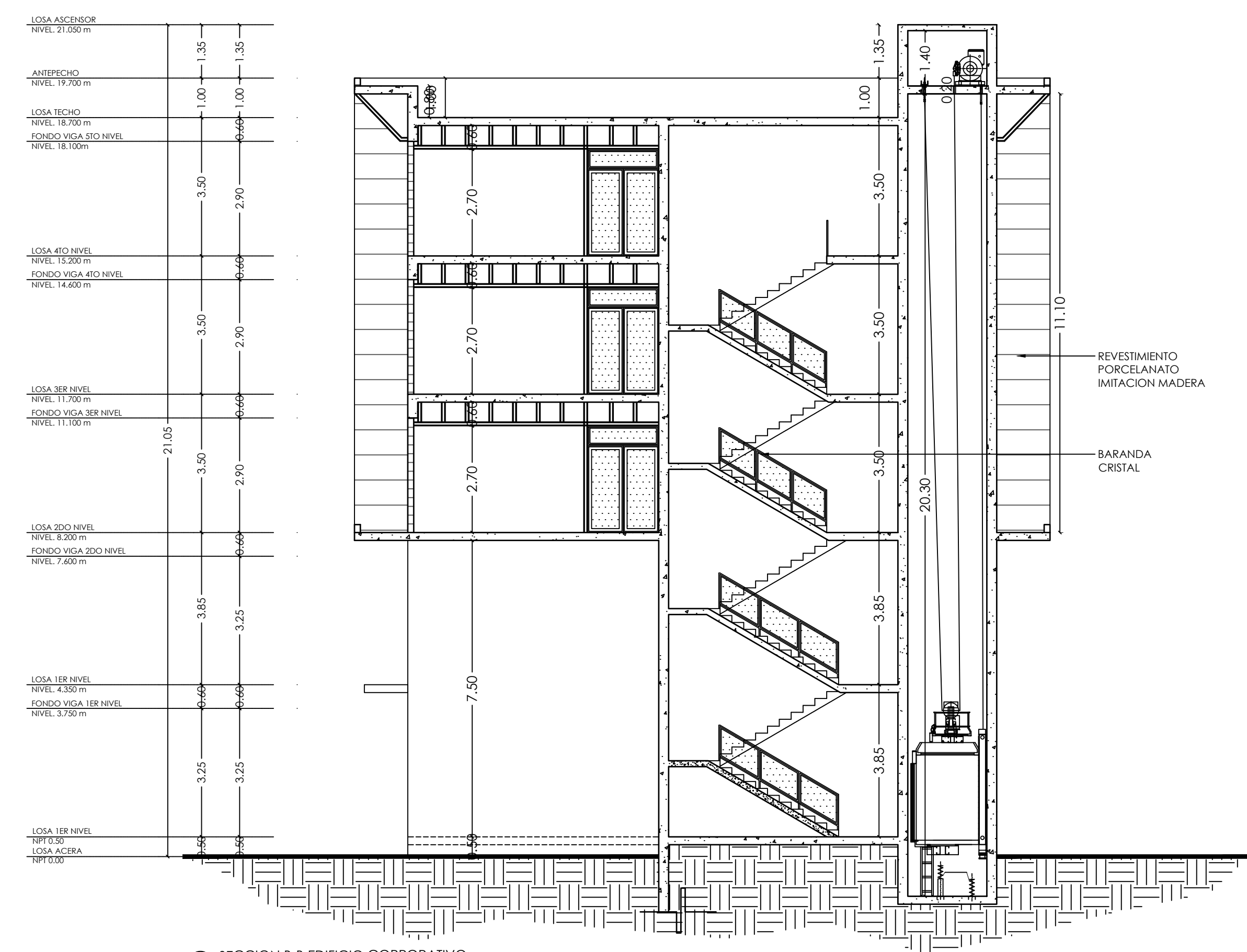

SECCION B-B EDIFICIO CORPORATIVO
THE PLAZA ESC: 1:150

PROYECTO
THE PLAZA

ARQUITECTO

ARQ. GILBERTO LARA
CODIA: 8944

ARQ. JOSE ESTEBAN RODRIGUEZ
ARQ. PABLO AYBAR
ARQ. LAURA E ROSA
ARQ. JUAN ZAPATA

DISEÑO ESTRUCTURAL

ING. Carlos Cesar Herrera Avila
CODIA: 35209

DISEÑO SANITARIO

ARQ. Nelson Perez
CODIA: 10779

DISEÑO ELECTRICO

ING. Yordan Castillo Núñez
CODIA: 43601

PROPIETARIO

The Plaza by J.C.B.C., S.R.L.

CONTENIDO

ARQUITECTONICOS

REVISIONES

FECHA	DESCRIPCION

A

PLANO NO.
A19-25

ESCALA
-

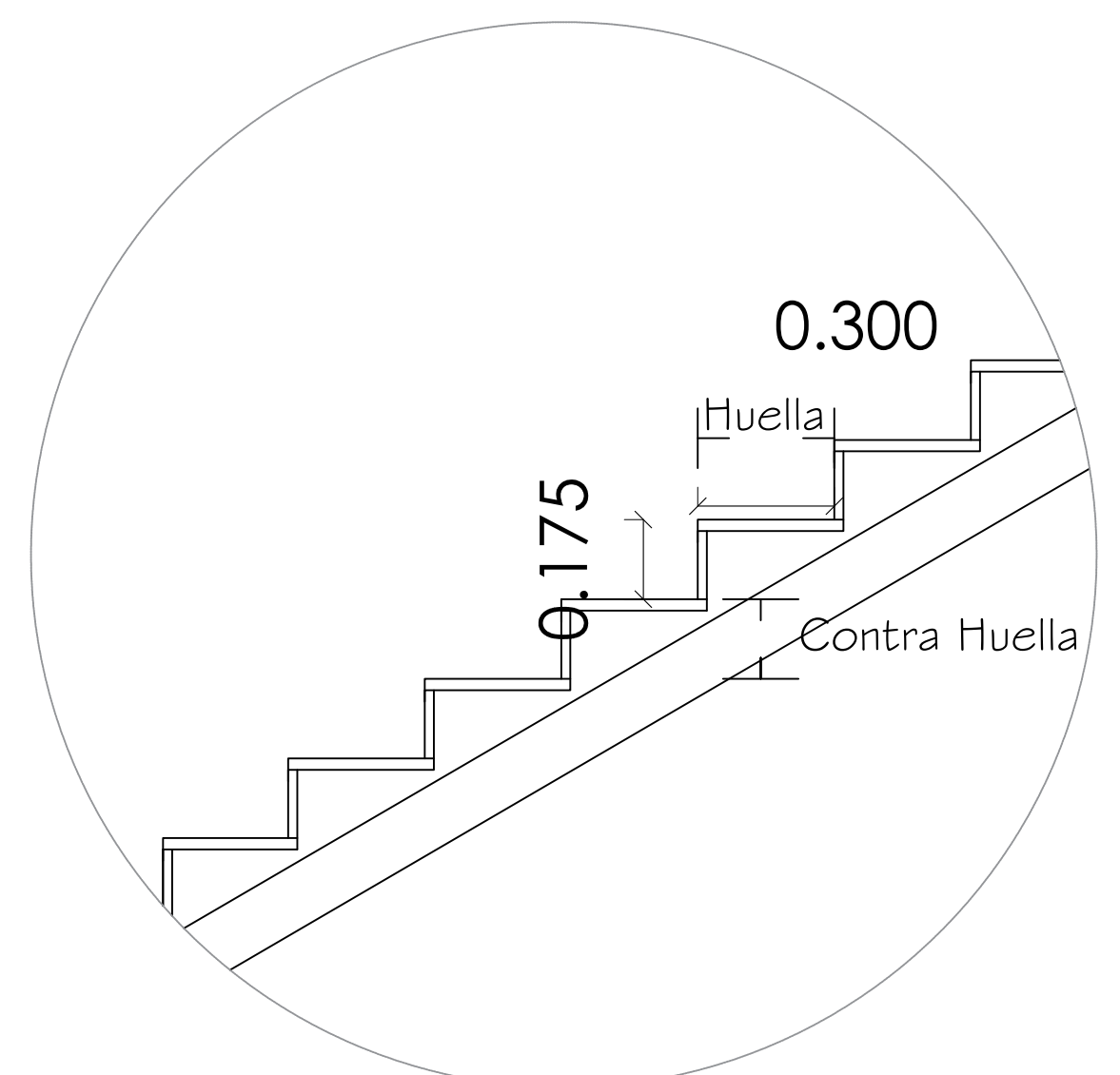
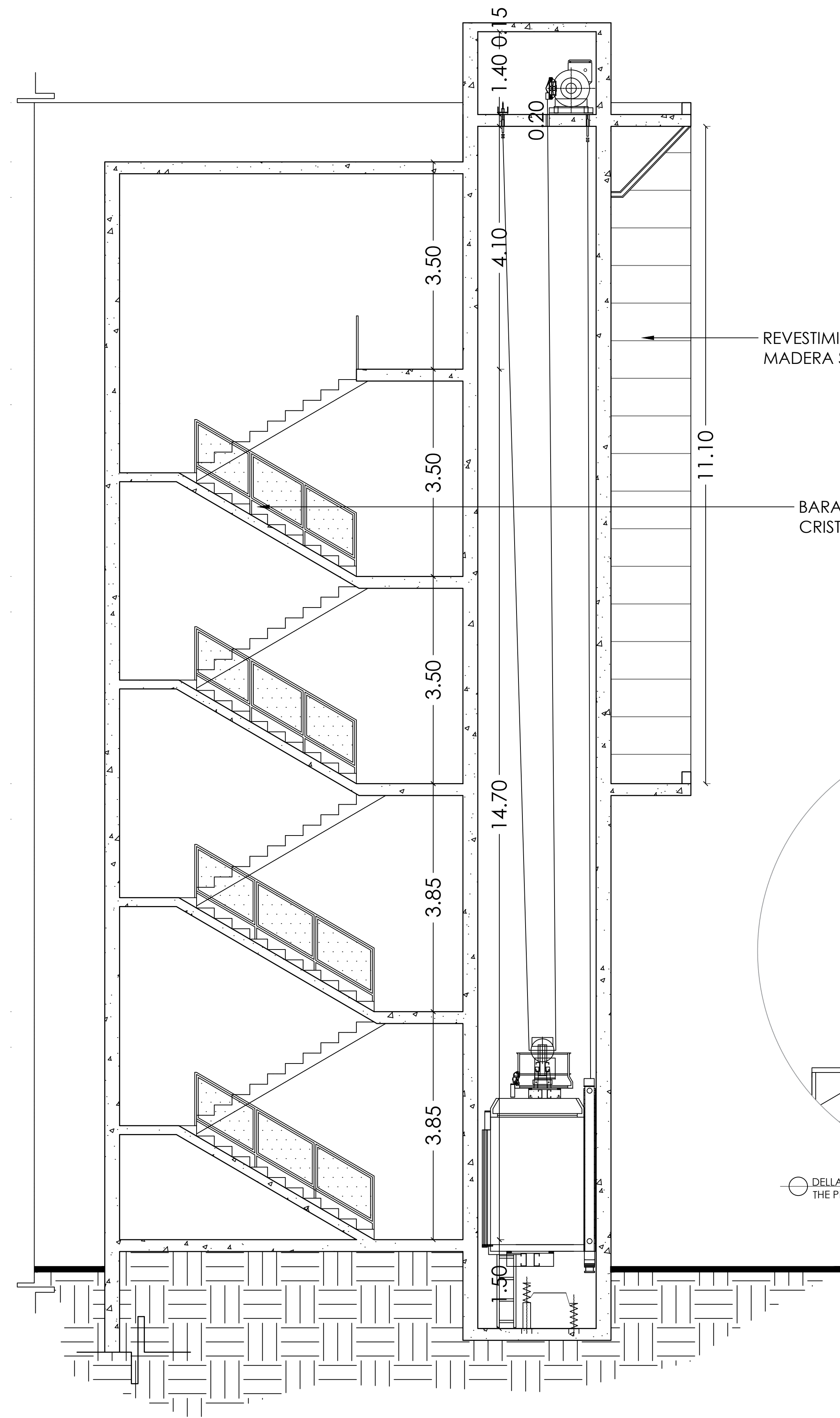
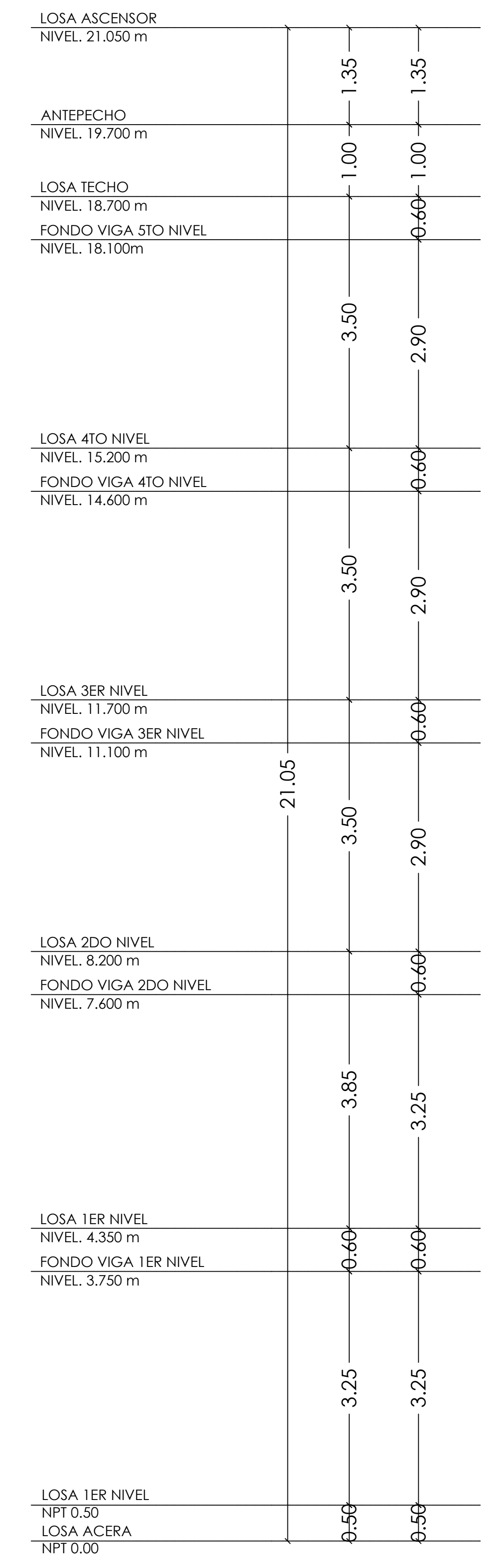
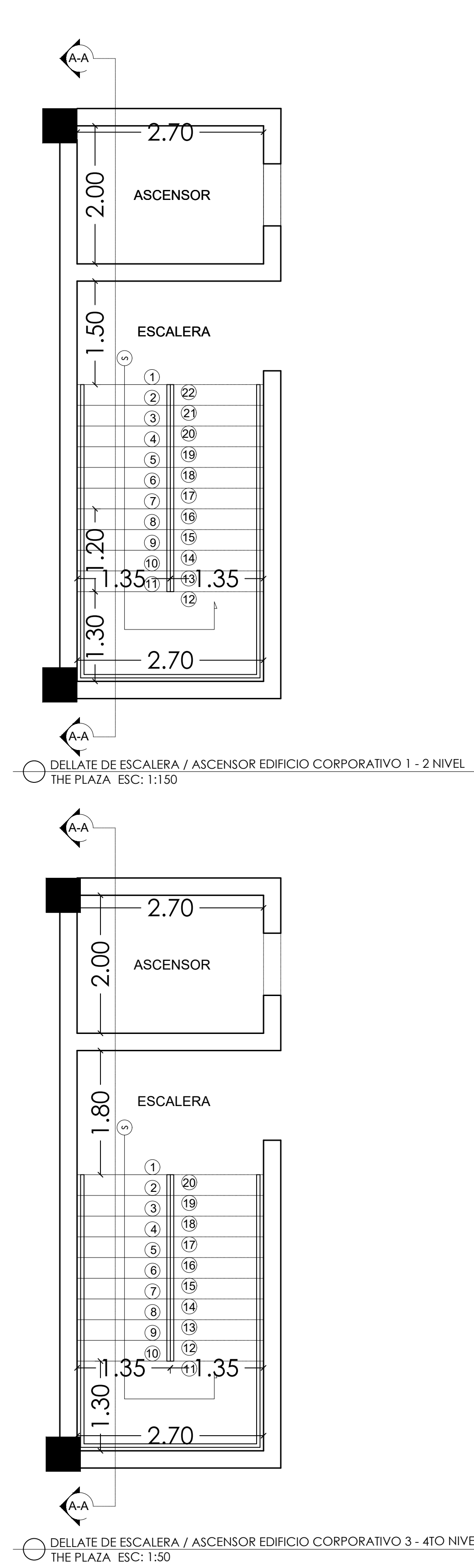

DELLATE Peldaños
THE PLAZA ESC:

SECCION A-A DE ESCALERA / ASCENSOR EDIFICIO CORPORATIVO
THE PLAZA ESC: 1:50

PROYECTO
THE PLAZA

ARQUITECTO

ARQ. GILBERTO LARA
CODIA: 8944

ARQ. JOSE ESTEBAN RODRIGUEZ
ARQ. PABLO AYBAR
ARQ. LAURA E ROSA
ARQ. JUAN ZAPATA

DISEÑO ESTRUCTURAL

ING. Carlos Cesar Herrera Avila
CODIA: 35209

DISEÑO SANITARIO

ARQ. Nelson Perez
CODIA: 10779

DISEÑO ELECTRICO

ING. Yordan Castillo Núñez
CODIA: 43601

PROPIETARIO

The Plaza by J.C.B.C., S.R.L.

CONTENIDO

ARQUITECTONICOS

REVISIONES

FECHA	DESCRIPCION

A

PLANO NO.
A20-25

ESCALA
-

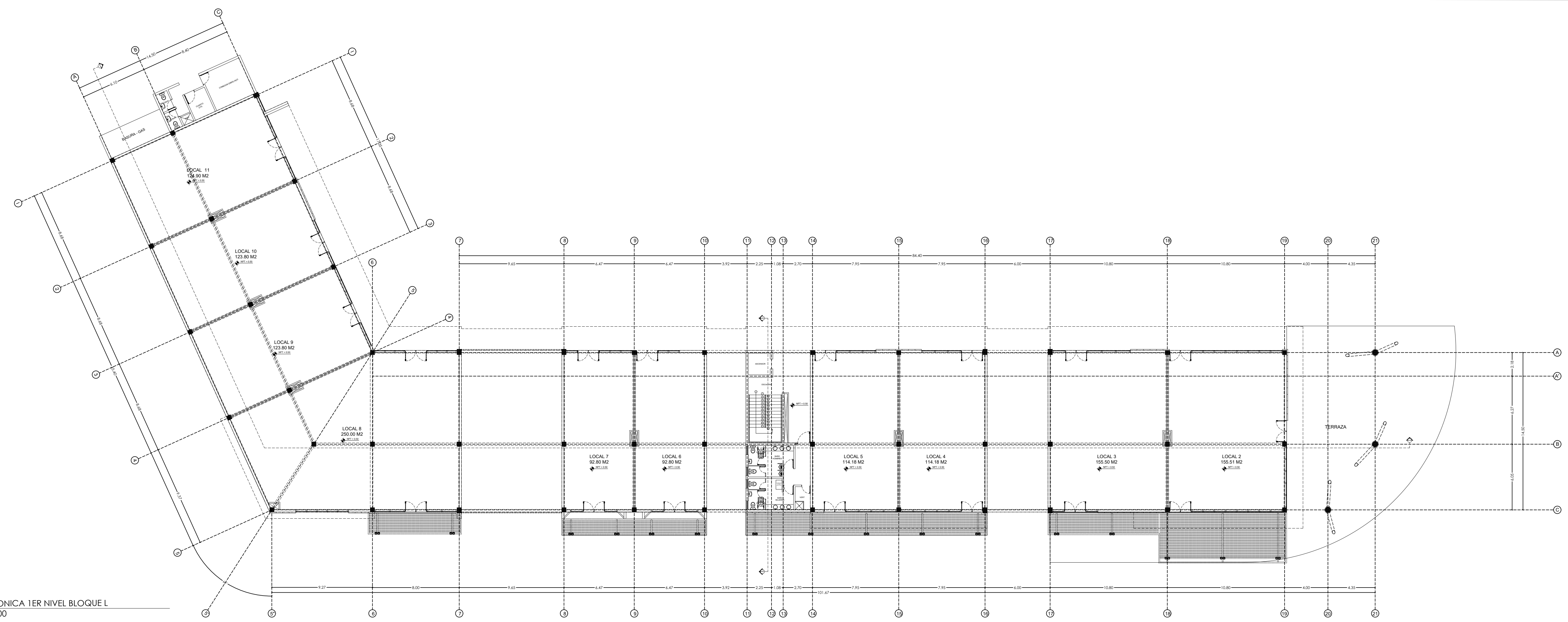

PLANTA ARQUITECTONICA 1ER NIVEL BLOQUE L
THE PLAZA ESC: 1:200

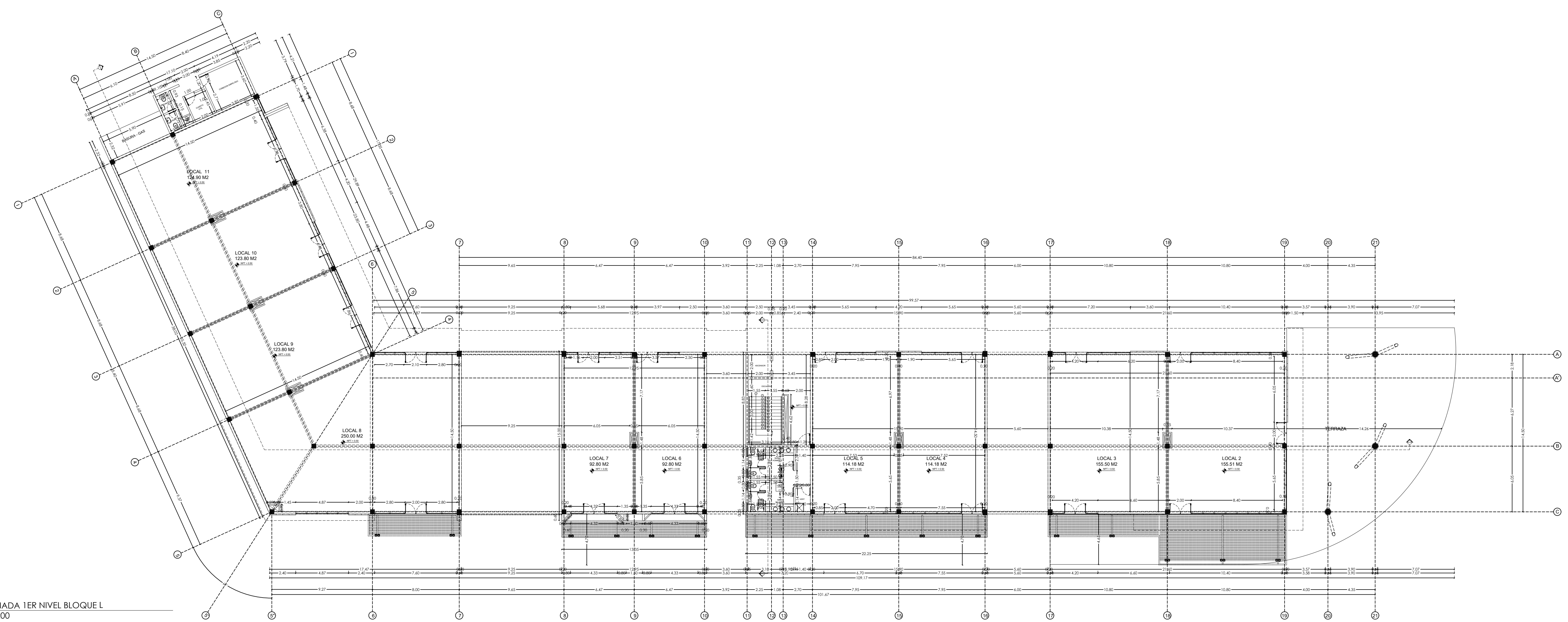

PLANTA DIMENSIONADA 1ER NIVEL BLOQUE L
THE PLAZA ESC: 1:200

PROYECTO
THE PLAZA

ARQUITECTO

ARQ. GILBERTO LARA
CODIA: 8944

ARQ. JOSE ESTEBAN RODRIGUEZ
ARQ. PABLO AYBAR
ARQ. LAURA ROSA
ARQ. JUAN ZAPATA

DISEÑO ESTRUCTURAL

ING. Carlos Cesar Herrera Avila
CODIA: 35209

DISEÑO SANITARIO

ARQ. Nelson Perez
CODIA: 10779

DISEÑO ELECTRICO

ING. Yordan Castillo Núñez
CODIA: 43601

PROPIETARIO

The Plaza by J.C.B.C., S.R.L.

CONTENIDO

ARQUITECTONICOS

REVISIONES

FECHA	DESCRIPCION

A

PLANO NO.
A21-25

ESCALA
-

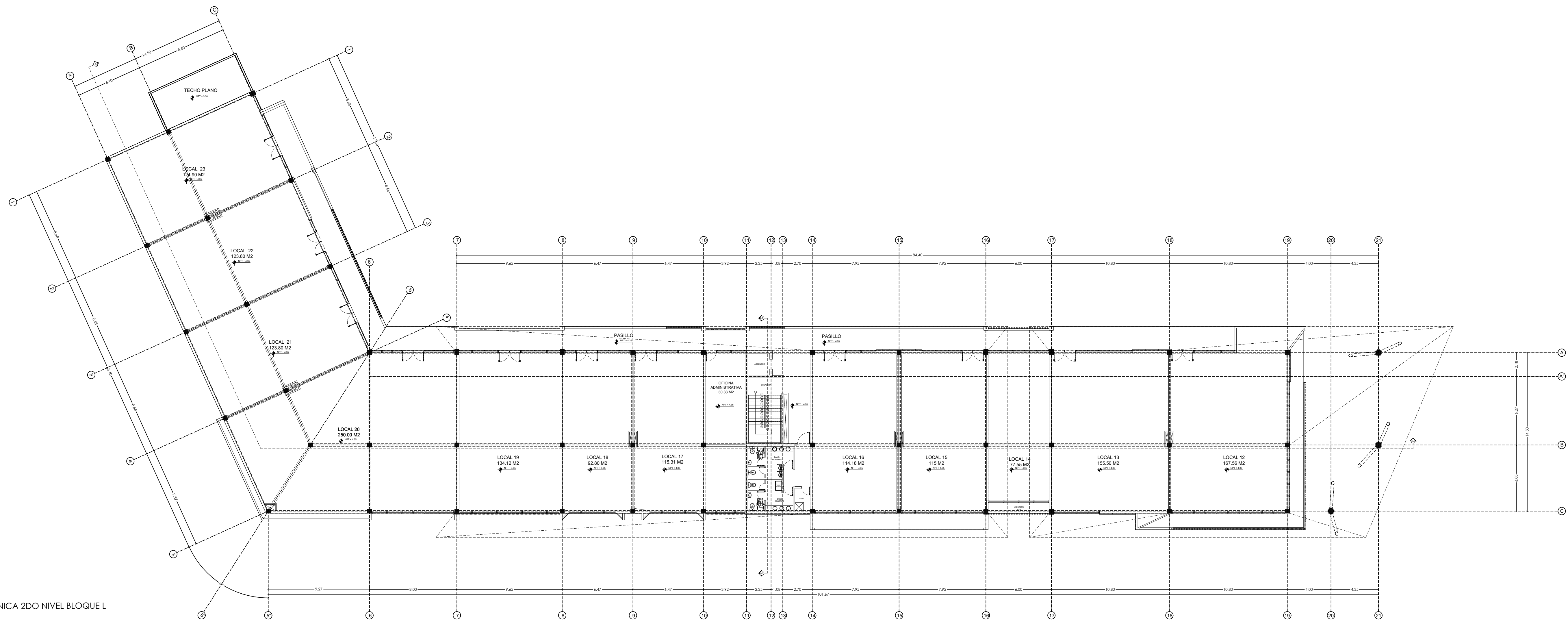

PLANTA ARQUITECTONICA 2DO NIVEL BLOQUE L
THE PLAZA ESC: 1:200

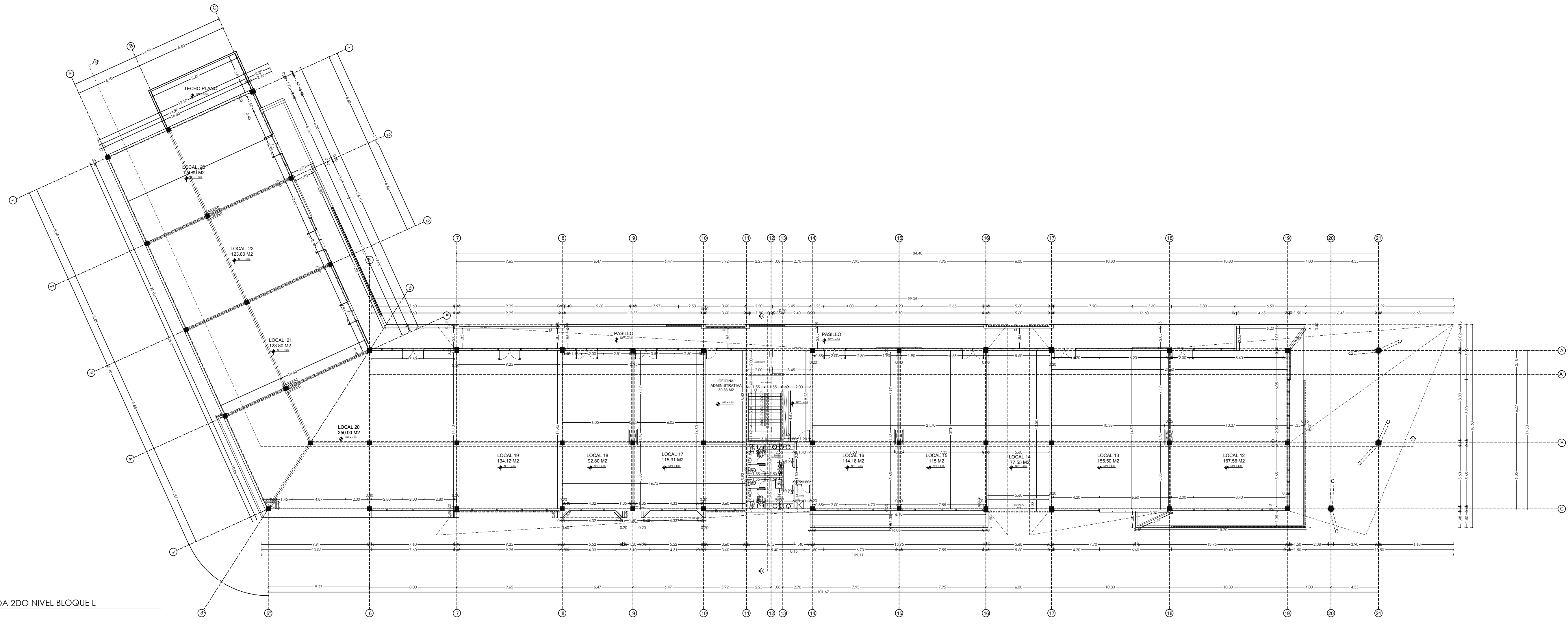

PLANTA DIMENSIONADA 2DO NIVEL BLOQUE L
THE PLAZA ESC: 1:200

PROYECTO
THE PLAZA

ARQUITECTO

ARQ. GILBERTO LARA
CODIA: 8944

ARQ. JOSE ESTEBAN RODRIGUEZ
ARQ. PABLO AYBAR
ARQ. LAURA E ROSA
ARQ. JUAN ZAPATA

DISEÑO ESTRUCTURAL

ING. Carlos Cesar Herrera Avila
CODIA: 35209

DISEÑO SANITARIO

ARQ. Nelson Perez
CODIA: 10779

DISEÑO ELECTRICO

ING. Yordan Castillo Núñez
CODIA: 43601

PROPIETARIO

The Plaza by J.C.B.C., S.R.L.

CONTENIDO

ARQUITECTONICOS

REVISIONES

FECHA	DESCRIPCION

A

PLANO NO.
A22-25

ESCALA
-

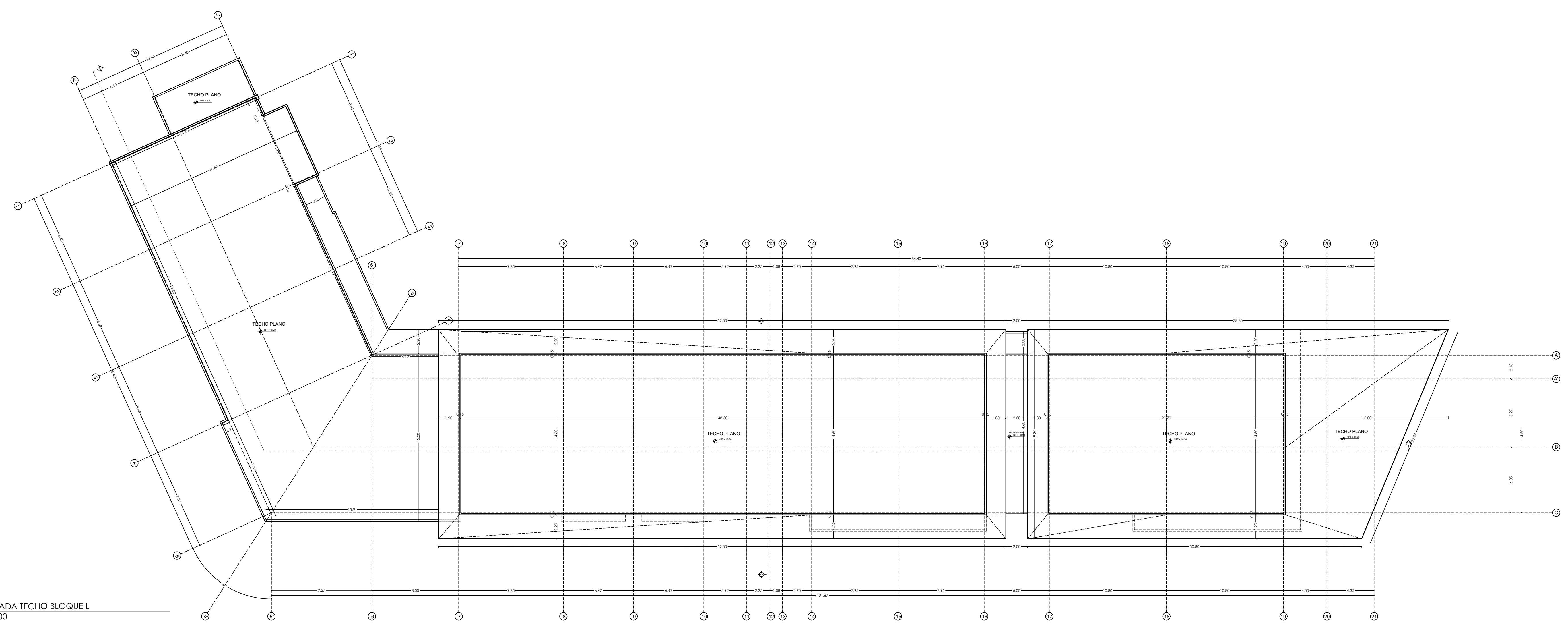
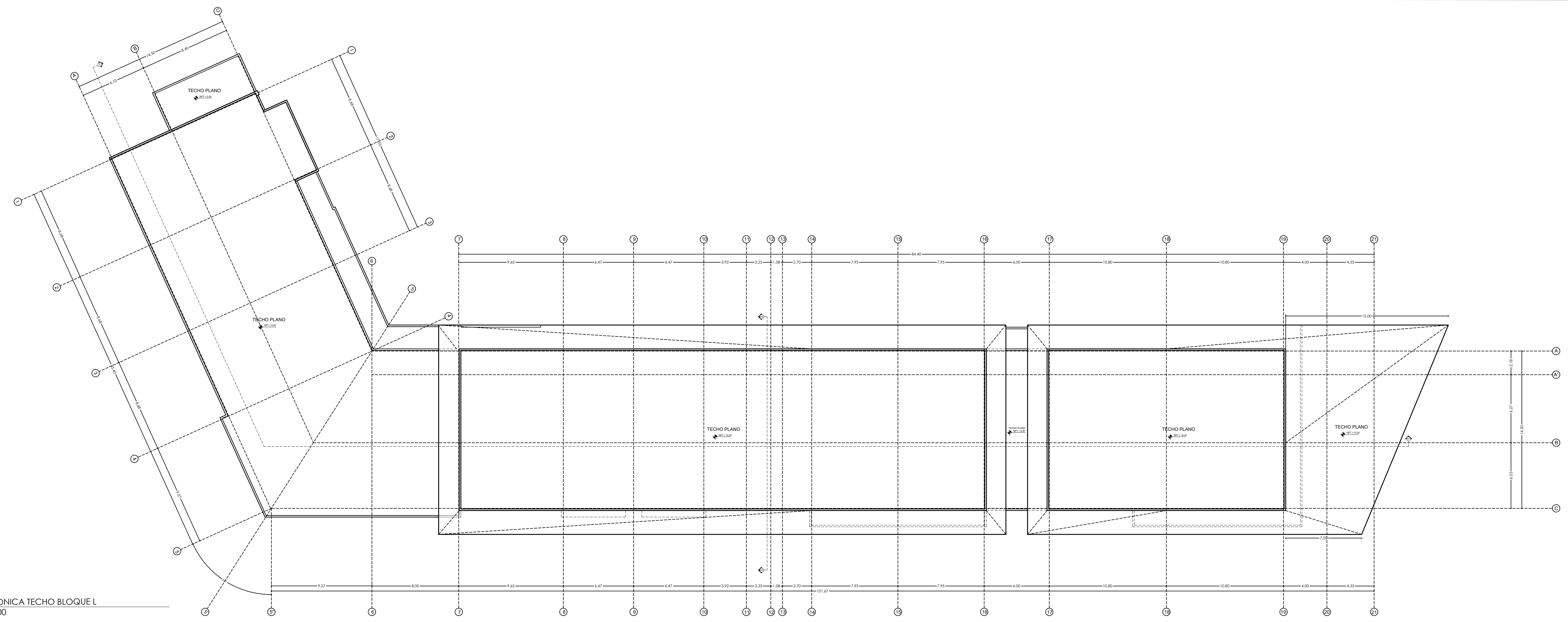

PROYECTO
THE PLAZA

ARQUITECTO

ARQ. GILBERTO LARA
CODIA: 8944

ARQ. JOSE ESTEBAN RODRIGUEZ
ARQ. PABLO AYBAR
ARQ. LAURA E ROSA
ARQ. JUAN ZAPATA

DISEÑO ESTRUCTURAL

ING. Carlos Cesar Herrera Avila
CODIA: 35209

DISEÑO SANITARIO

ARQ. Nelson Perez
CODIA: 10779

DISEÑO ELECTRICO

ING. Yordan Castillo Núñez
CODIA: 43601

PROPIETARIO

The Plaza by J.C.B.C., S.R.L.

CONTENIDO

ARQUITECTONICOS

REVISIONES

FECHA	DESCRIPCION

A

PLANO NO.
A23-25

ESCALA
-

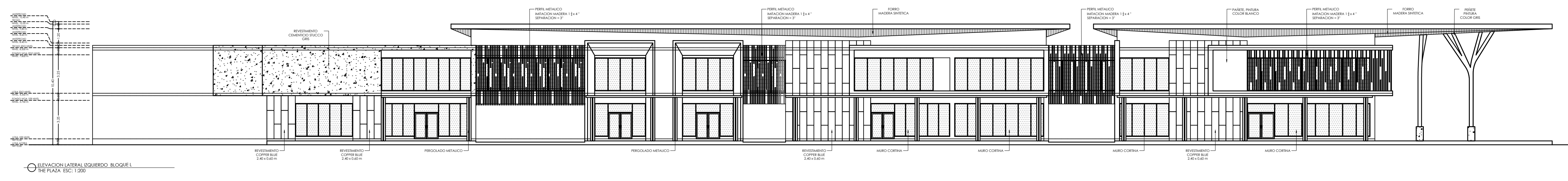
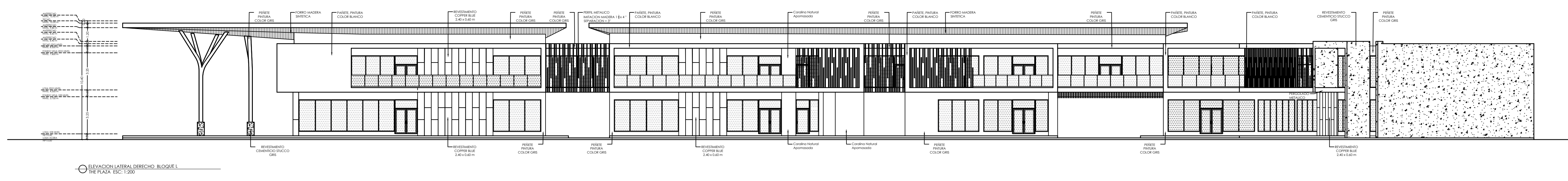
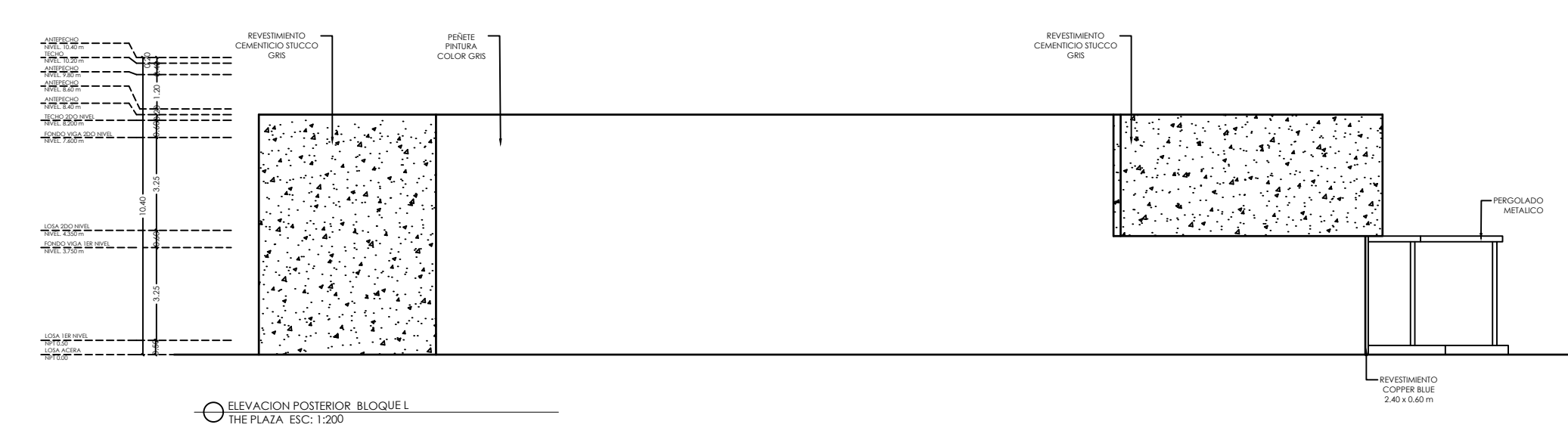
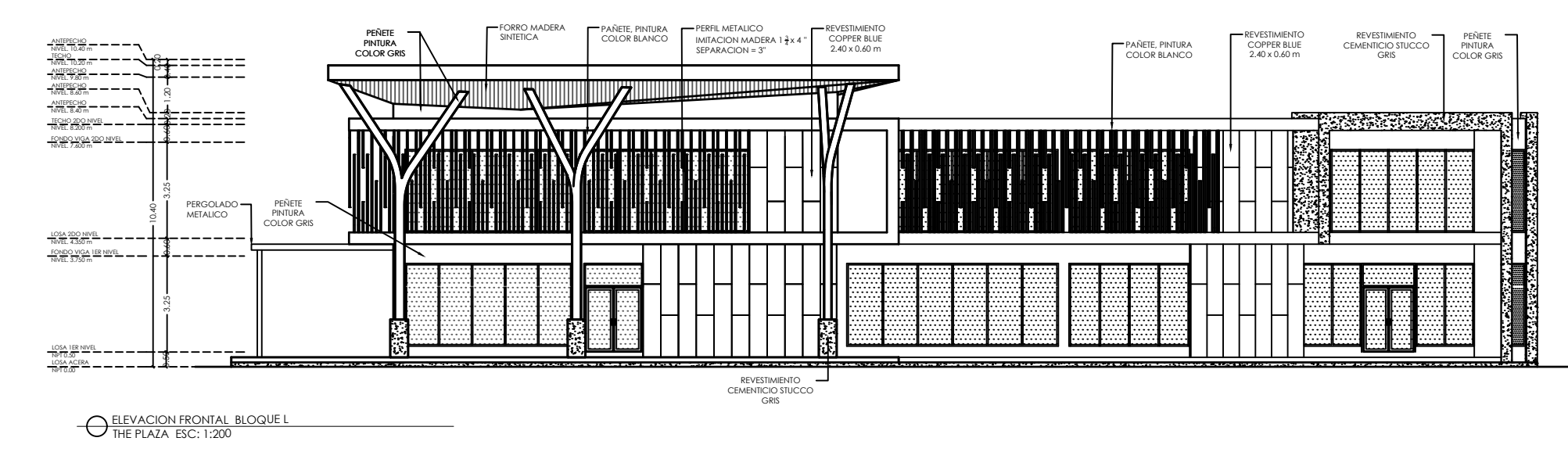

PROYECTO
 THE PLAZA

ARQUITECTO

ARQ. GILBERTO LARA
 CODIA: 8944

ARQ. JOSE ESTEBAN RODRIGUEZ
 ARQ. PABLO AYBAR
 ARQ. LAURA E ROSA
 ARQ. JUAN ZAPATA

DISEÑO ESTRUCTURAL

ING. Carlos Cesar Herrera Avila
 CODIA: 35209

DISEÑO SANITARIO

ARQ. Nelson Perez
 CODIA: 10779

DISEÑO ELECTRICO

ING. Yordan Castillo Núñez
 CODIA: 43601

PROPIETARIO

The Plaza by J.C.B.C., S.R.L.

CONTENIDO

ARQUITECTONICOS

REVISIONES

FECHA	DESCRIPCION

A

PLANO NO.
A24-25

ESCALA

-

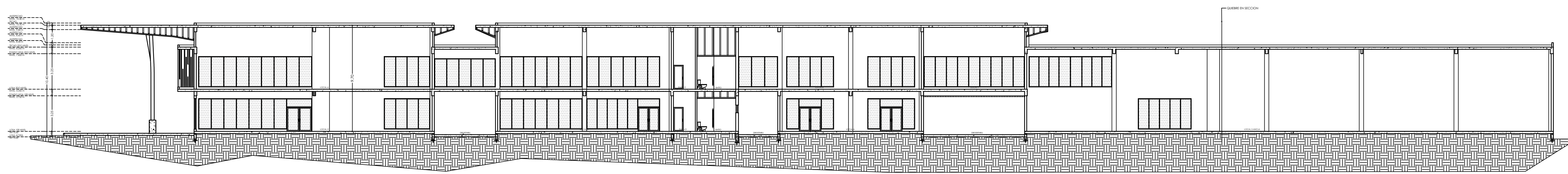

SECCION A-A BLOQUE I
 THE PLAZA ESC: 1/200

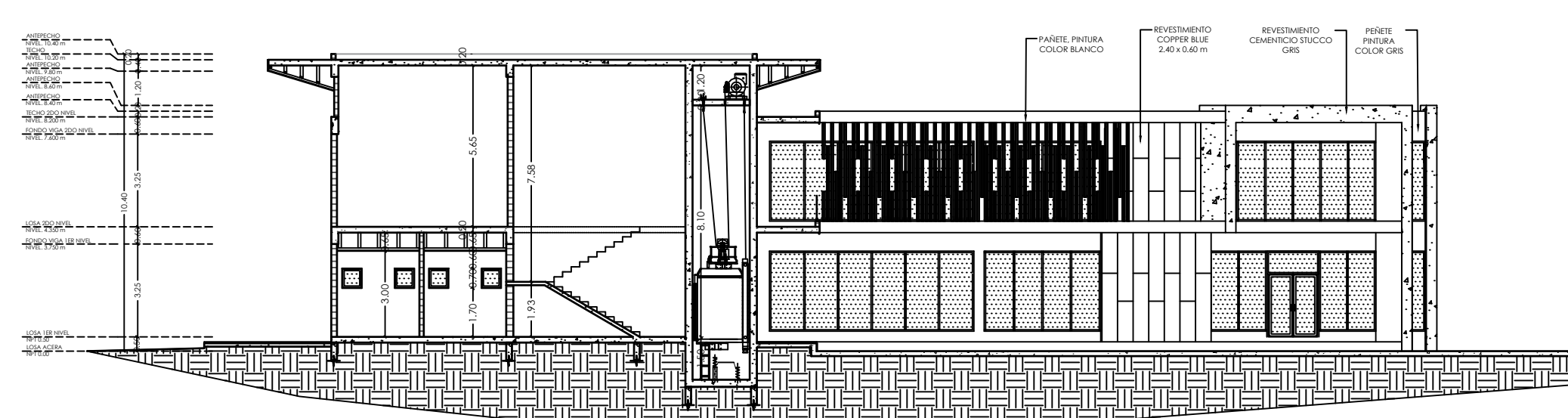

SECCION B-B BLOQUE I
 THE PLAZA ESC: 1/200

PROYECTO
THE PLAZA

ARQUITECTO

ARQ. GILBERTO LARA
CODIA: 8944

ARQ. JOSE ESTEBAN RODRIGUEZ
ARQ. PABLO AYBAR
ARQ. LAURA E ROSA
ARQ. JUAN ZAPATA

DISEÑO ESTRUCTURAL

ING. Carlos Cesar Herrera Avila
CODIA: 35209

DISEÑO SANITARIO

ARQ. Nelson Perez
CODIA: 10779

DISEÑO ELECTRICO

ING. Yordan Castillo Núñez
CODIA: 43601

PROPIETARIO

The Plaza by J.C.B.C., S.R.L.

CONTENIDO

ARQUITECTONICOS

REVISIONES

FECHA	DESCRIPCION

A

PLANO NO.
A25-25

ESCALA

-

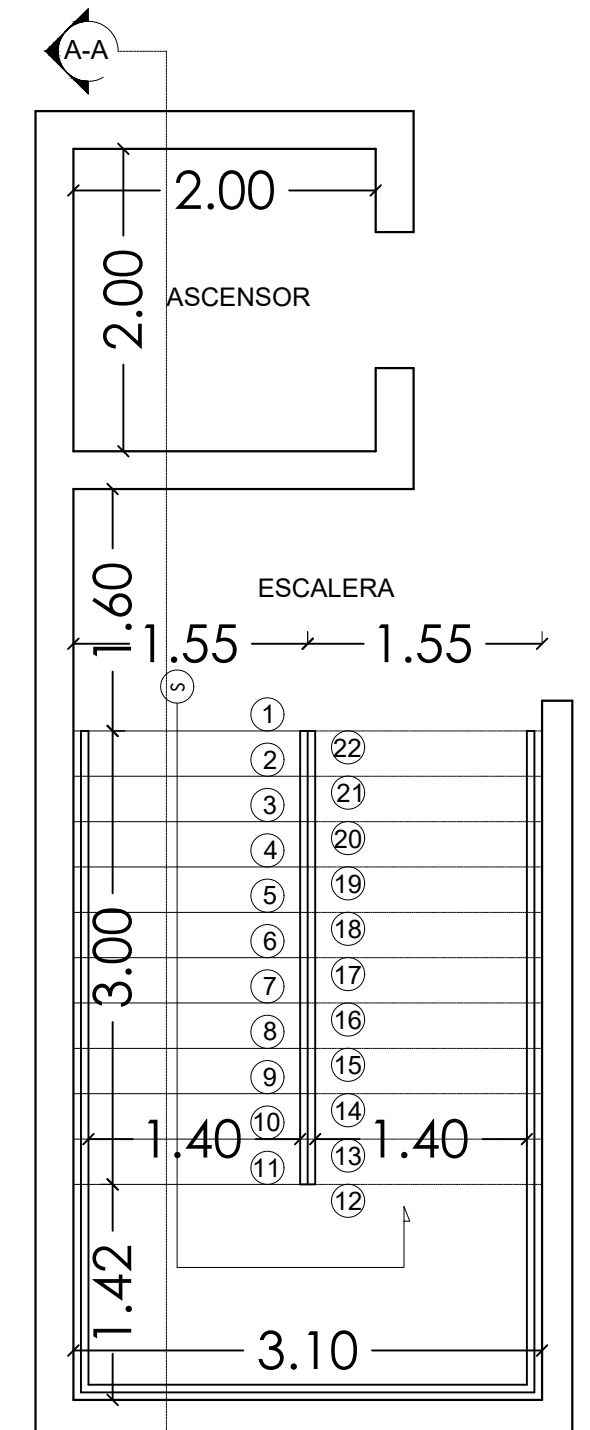
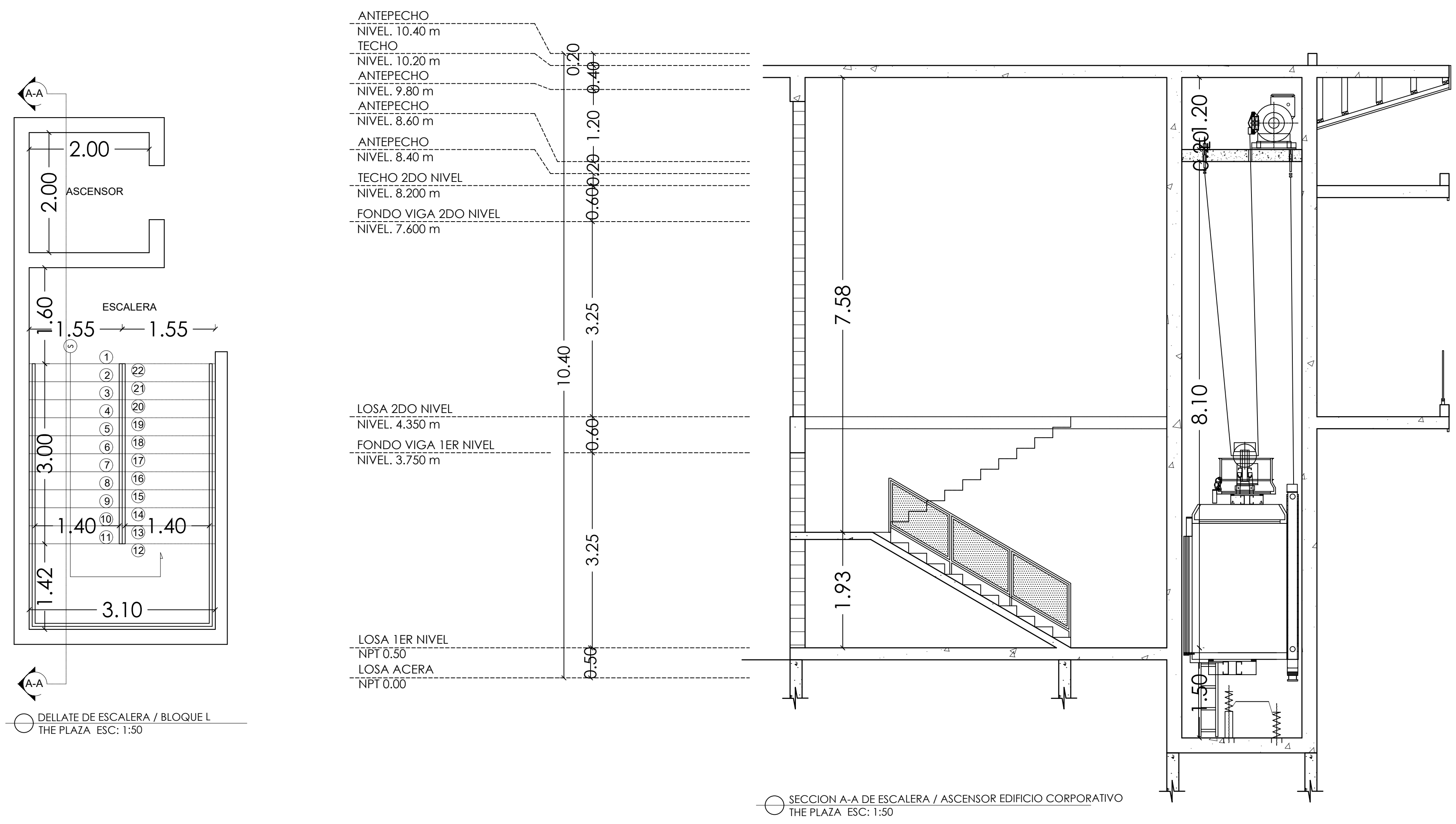

DELLATE DE ESCALERA / BLOQUE L
THE PLAZA ESC: 1:50

SECCION A-A DE ESCALERA / ASCENSOR EDIFICIO CORPORATIVO
THE PLAZA ESC: 1:50

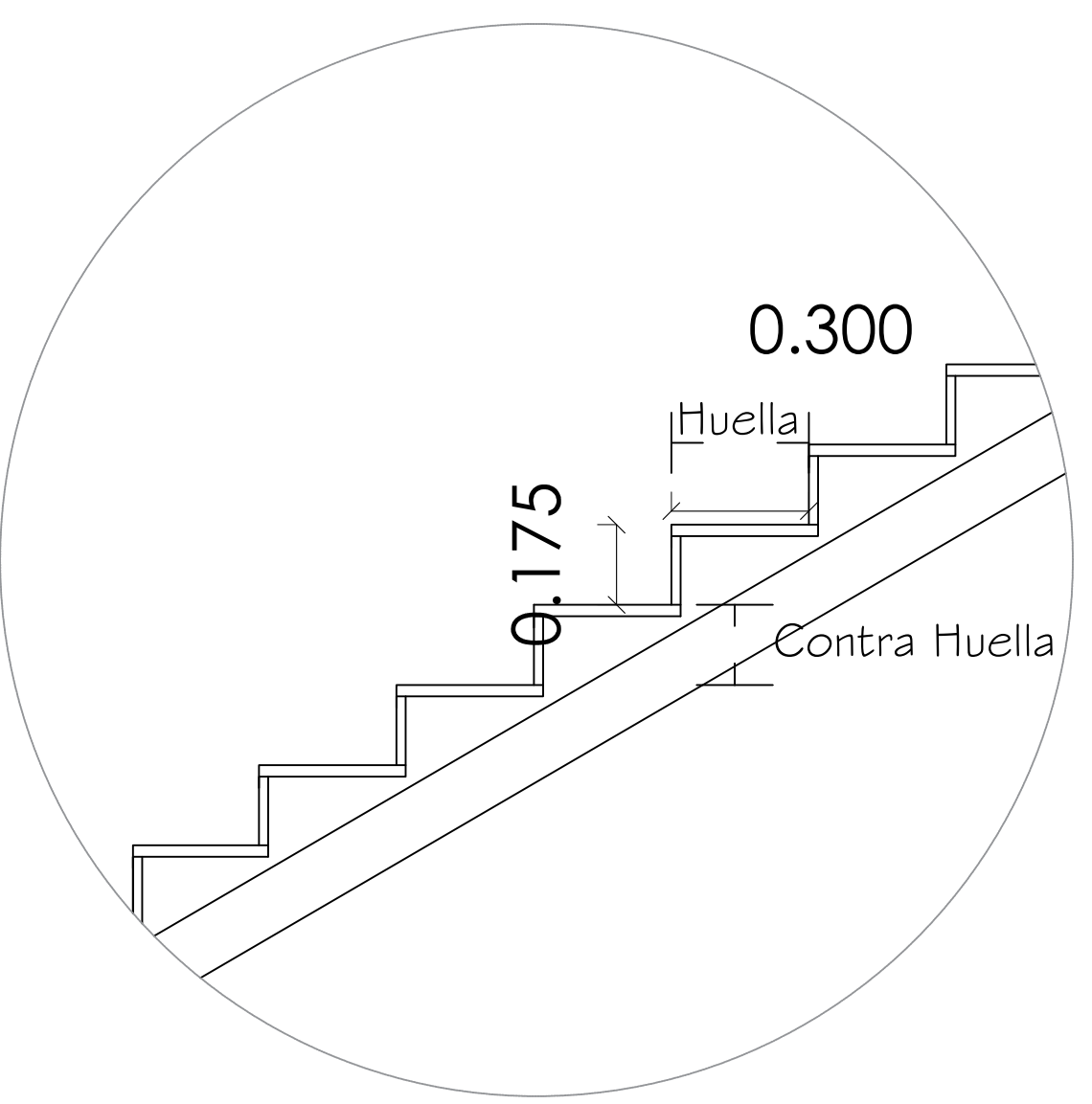

DELLATE PELDAÑOS
THE PLAZA ESC: