

PROYECTO  
THE PLAZA

ARQUITECTO

ARQ. GILBERTO LARA  
CODIA: 8944

ARQ. JOSE ESTEBAN RODRIGUEZ  
ARQ. PABLO AYBAR  
ARQ. LAURA E ROSA  
ARQ. JUAN ZAPATA

DISEÑO ESTRUCTURAL

ING. Carlos Cesar Herrera Avila  
CODIA: 35209

DISEÑO SANITARIO

ARQ. Nelson Perez  
CODIA: 10779

DISEÑO ELECTRICO

ING. Yordan Castillo Núñez  
CODIA: 43601

PROPIETARIO

The Plaza by J.C.B.C., S.R.L.

CONTENIDO

ARQUITECTONICOS

REVISIONES

FECHA	DESCRIPCION

**A**

PLANO NO.

ESCALA

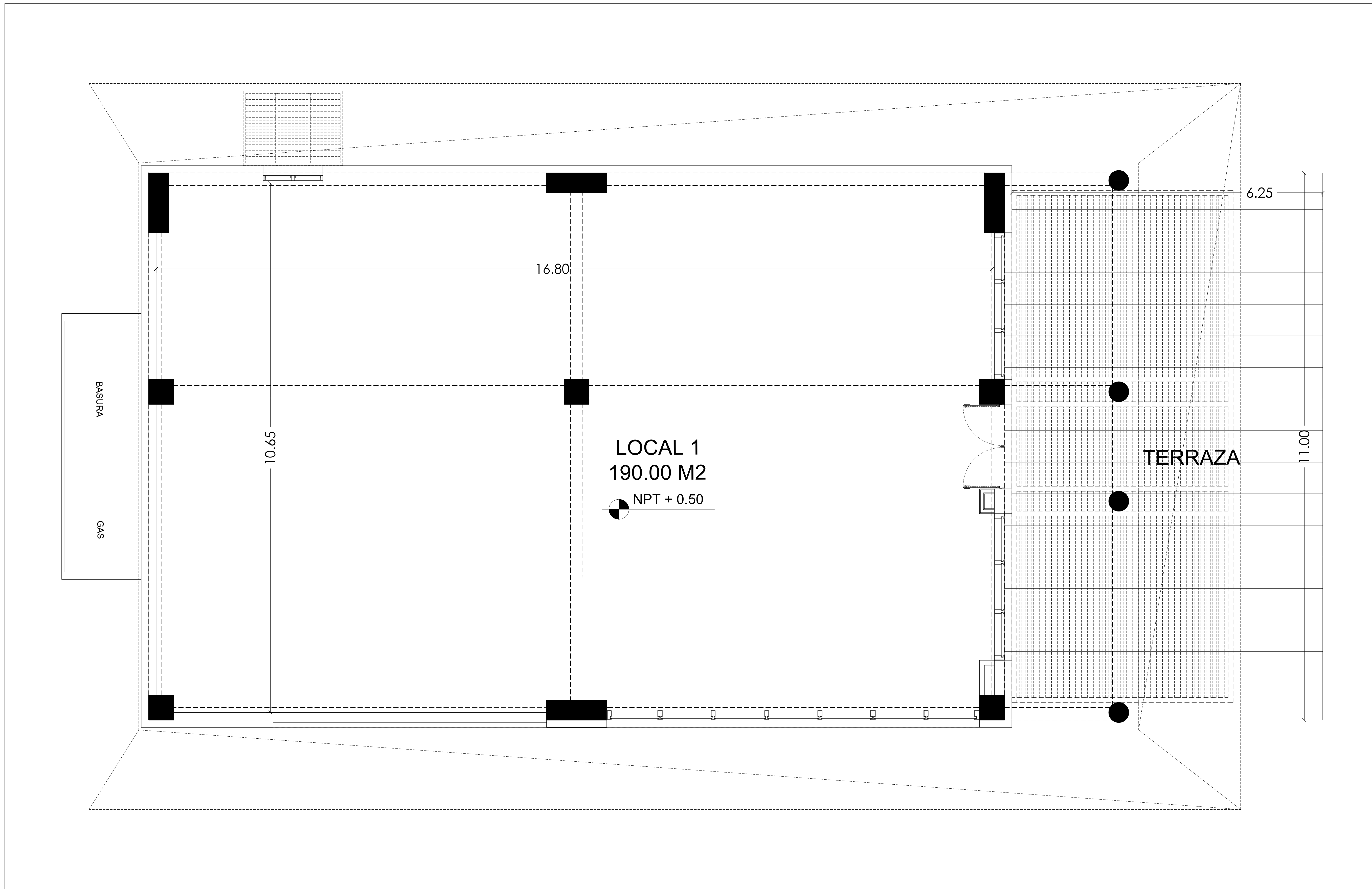

LOCAL 1 BLOQUE 1  
THE PLAZA ESC:

PROYECTO  
THE PLAZA

ARQUITECTO

ARQ. GILBERTO LARA  
CODIA: 8944

ARQ. JOSE ESTEBAN RODRIGUEZ  
ARQ. PABLO AYBAR  
ARQ. LAURA E ROSA  
ARQ. JUAN ZAPATA

DISEÑO ESTRUCTURAL

ING. Carlos Cesar Herrera Avila  
CODIA: 35209

DISEÑO SANITARIO

ARQ. Nelson Perez  
CODIA: 10779

DISEÑO ELECTRICO

ING. Yordan Castillo Núñez  
CODIA: 43601

PROPIETARIO

The Plaza by J.C.B.C., S.R.L.

CONTENIDO

ARQUITECTONICOS

REVISIONES

FECHA	DESCRIPCION

**A**

PLANO NO.

ESCALA

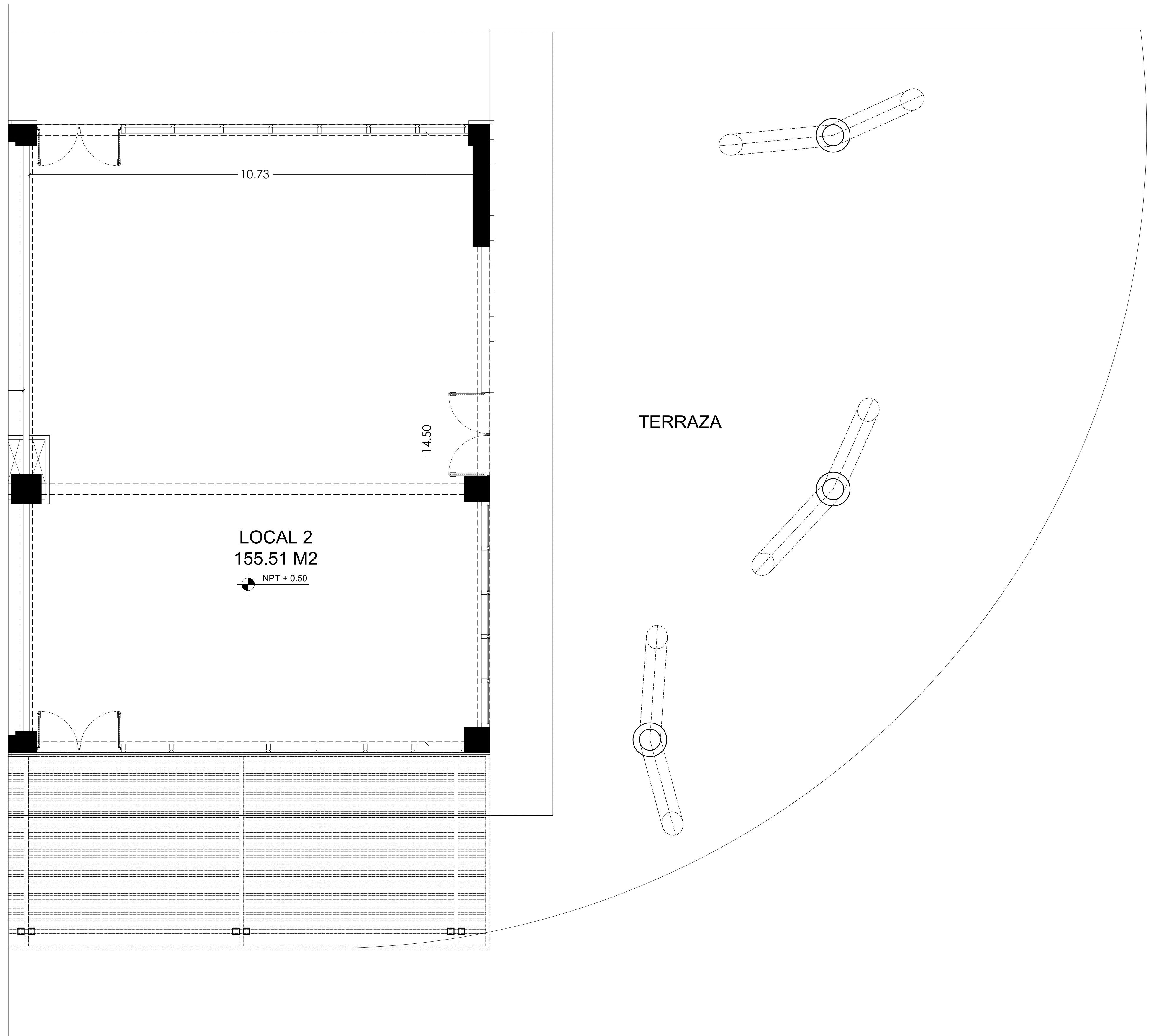

LOCAL 2  
155.51 M2  
NPT + 0.50

TERRAZA

○ LOCAL 2 BLOQUE L  
THE PLAZA ESC:

PROYECTO  
THE PLAZA

ARQUITECTO

ARQ. GILBERTO LARA  
CODIA: 8944

ARQ. JOSE ESTEBAN RODRIGUEZ  
ARQ. PABLO AYBAR  
ARQ. LAURA E ROSA  
ARQ. JUAN ZAPATA

DISEÑO ESTRUCTURAL

ING. Carlos Cesar Herrera Avila  
CODIA: 35209

DISEÑO SANITARIO

ARQ. Nelson Perez  
CODIA: 10779

DISEÑO ELECTRICO

ING. Yordan Castillo Núñez  
CODIA: 43601

PROPIETARIO

The Plaza by J.C.B.C., S.R.L.

CONTENIDO

ARQUITECTONICOS

REVISIONES

FECHA	DESCRIPCION

**A**

PLANO NO.

ESCALA

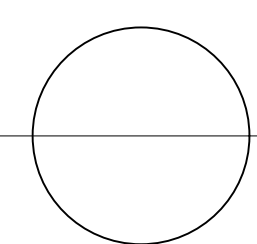
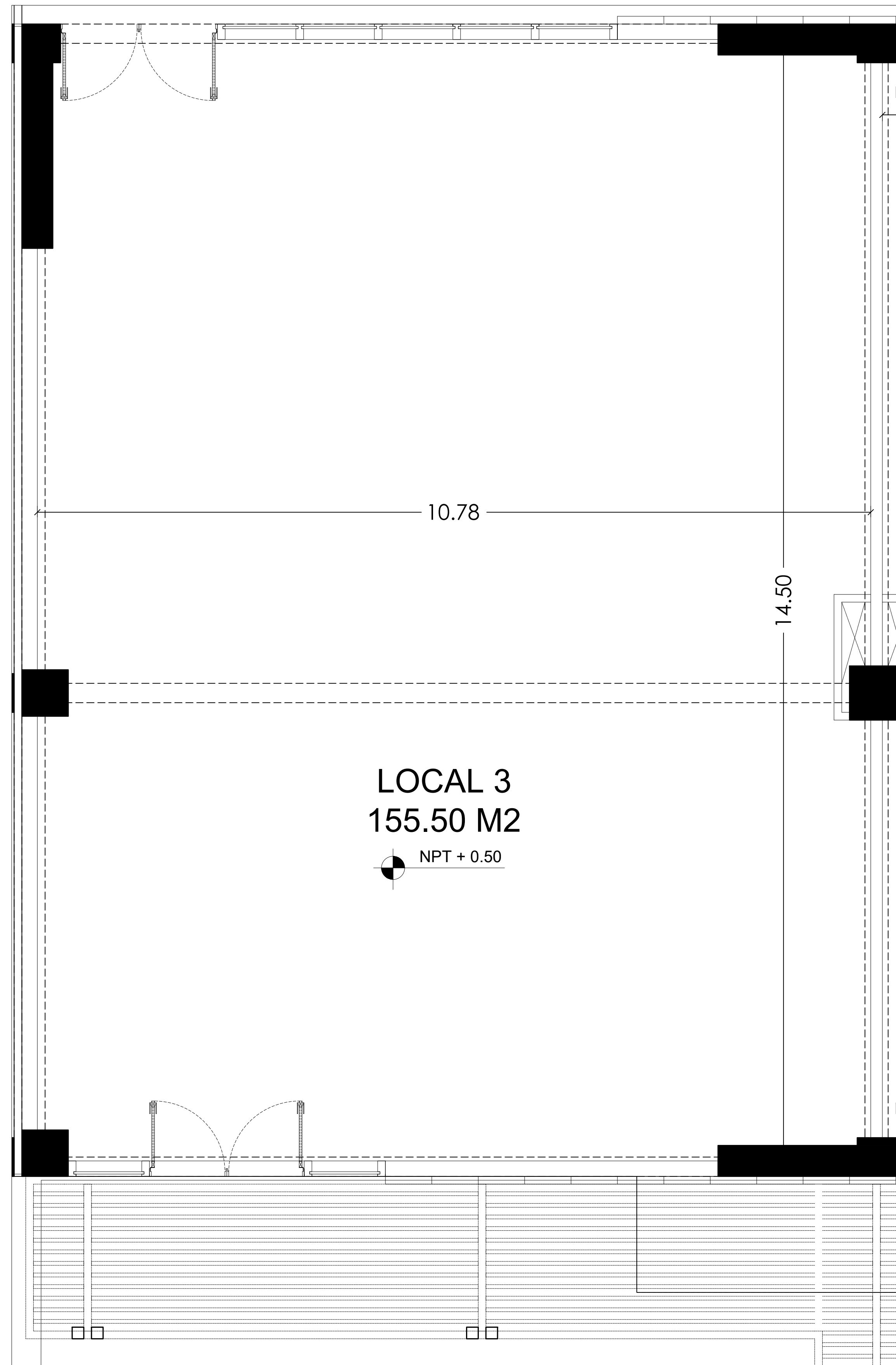

LOCAL 3 BLOQUE L  
THE PLAZA ESC:

PROYECTO  
THE PLAZA

ARQUITECTO

ARQ. GILBERTO LARA  
CODIA: 8944

ARQ. JOSE ESTEBAN RODRIGUEZ  
ARQ. PABLO AYBAR  
ARQ. LAURA E ROSA  
ARQ. JUAN ZAPATA

DISEÑO ESTRUCTURAL

ING. Carlos Cesar Herrera Avila  
CODIA: 35209

DISEÑO SANITARIO

ARQ. Nelson Perez  
CODIA: 10779

DISEÑO ELECTRICO

ING. Yordan Castillo Núñez  
CODIA: 43601

PROPIETARIO

The Plaza by J.C.B.C., S.R.L.

CONTENIDO

ARQUITECTONICOS

REVISIONES

FECHA	DESCRIPCION

**A**

PLANO NO.

ESCALA

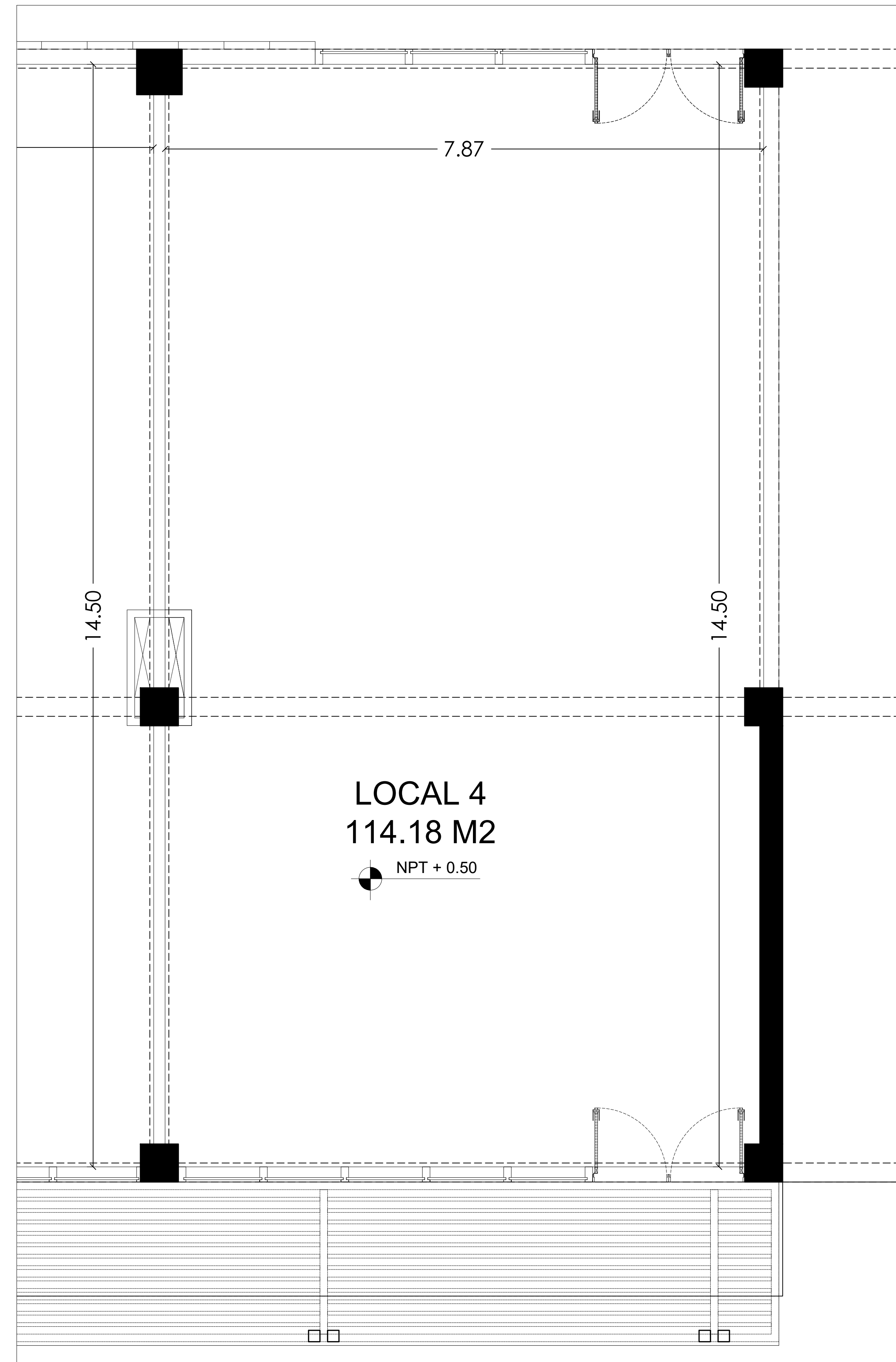

○ LOCAL 4 BLOQUE L  
THE PLAZA ESC:

PROYECTO  
THE PLAZA

ARQUITECTO

ARQ. GILBERTO LARA  
CODIA: 8944

ARQ. JOSE ESTEBAN RODRIGUEZ  
ARQ. PABLO AYBAR  
ARQ. LAURA E ROSA  
ARQ. JUAN ZAPATA

DISEÑO ESTRUCTURAL

ING. Carlos Cesar Herrera Avila  
CODIA: 35209

DISEÑO SANITARIO

ARQ. Nelson Perez  
CODIA: 10779

DISEÑO ELECTRICO

ING. Yordan Castillo Núñez  
CODIA: 43601

PROPIETARIO

The Plaza by J.C.B.C., S.R.L.

CONTENIDO

ARQUITECTONICOS

REVISIONES

FECHA	DESCRIPCION

**A**

PLANO NO.

ESCALA

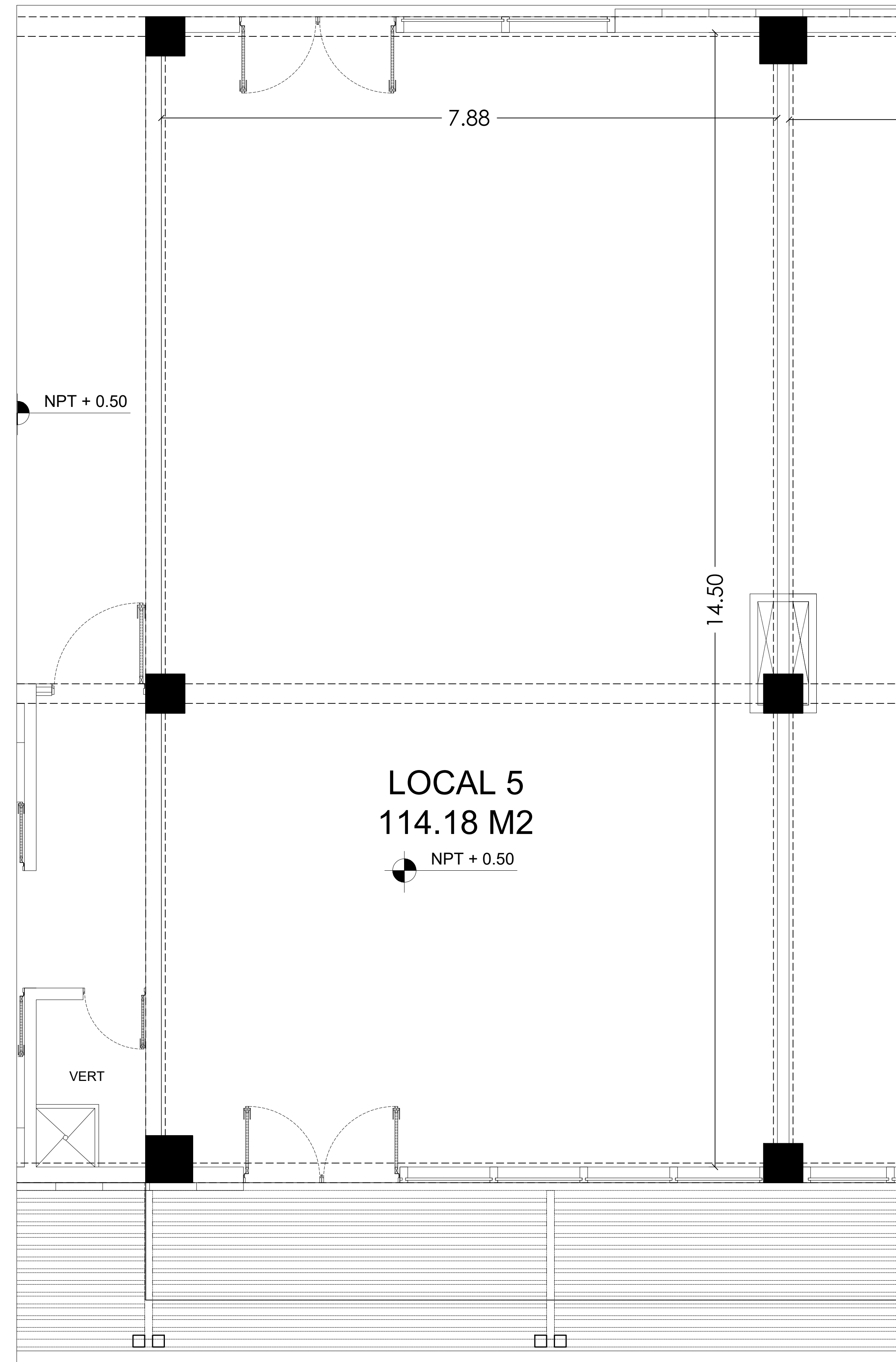

LOCAL 5 BLOQUE L  
THE PLAZA ESC:

PROYECTO  
THE PLAZA

ARQUITECTO

ARQ. GILBERTO LARA  
CODIA: 8944

ARQ. JOSE ESTEBAN RODRIGUEZ  
ARQ. PABLO AYBAR  
ARQ. LAURA E ROSA  
ARQ. JUAN ZAPATA

DISEÑO ESTRUCTURAL

ING. Carlos Cesar Herrera Avila  
CODIA: 35209

DISEÑO SANITARIO

ARQ. Nelson Perez  
CODIA: 10779

DISEÑO ELECTRICO

ING. Yordan Castillo Núñez  
CODIA: 43601

PROPIETARIO

The Plaza by J.C.B.C., S.R.L.

CONTENIDO

ARQUITECTONICOS

REVISIONES

FECHA	DESCRIPCION

**A**

PLANO NO.

ESCALA

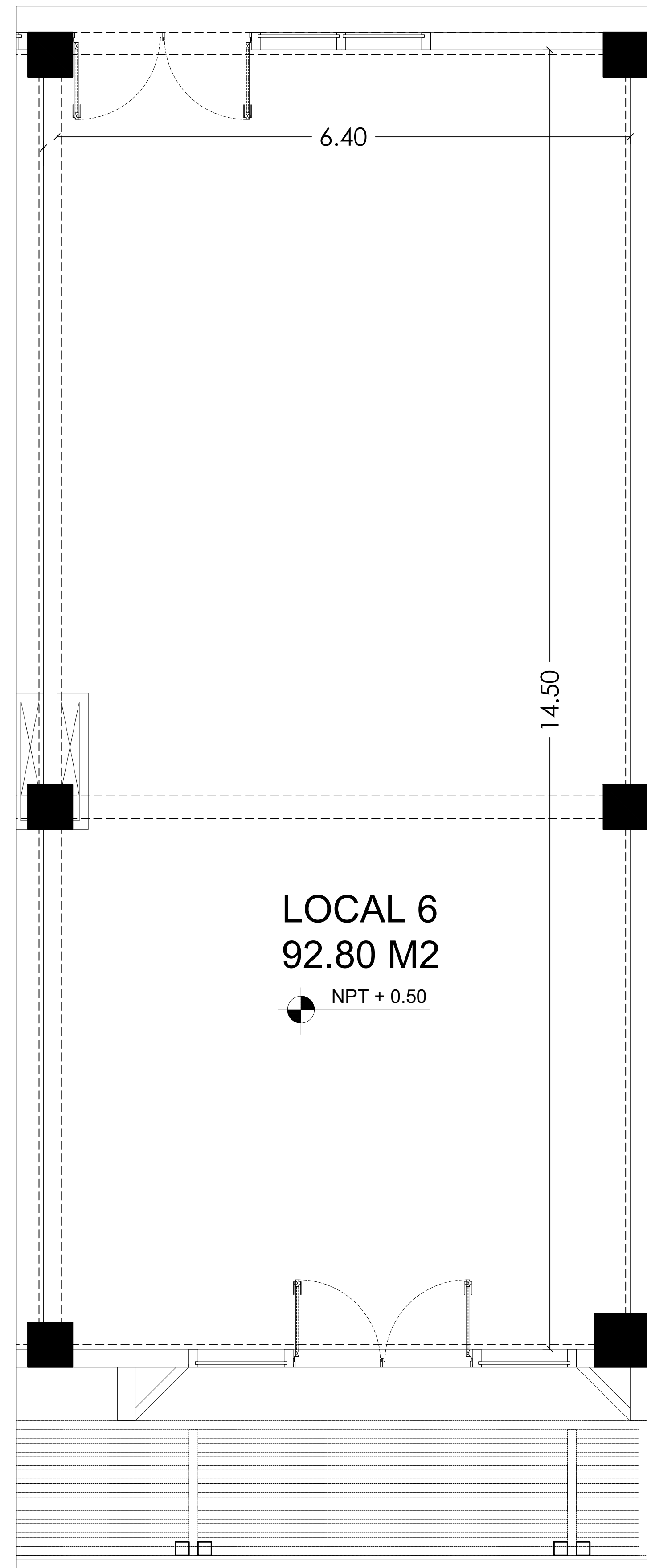

○ LOCAL 6 BLOQUE L  
THE PLAZA ESC:

PROYECTO  
THE PLAZA

ARQUITECTO

ARQ. GILBERTO LARA  
CODIA: 8944

ARQ. JOSE ESTEBAN RODRIGUEZ  
ARQ. PABLO AYBAR  
ARQ. LAURA E ROSA  
ARQ. JUAN ZAPATA

DISEÑO ESTRUCTURAL

ING. Carlos Cesar Herrera Avila  
CODIA: 35209

DISEÑO SANITARIO

ARQ. Nelson Perez  
CODIA: 10779

DISEÑO ELECTRICO

ING. Yordan Castillo Núñez  
CODIA: 43601

PROPIETARIO

The Plaza by J.C.B.C., S.R.L.

CONTENIDO

ARQUITECTONICOS

REVISIONES

FECHA	DESCRIPCION

**A**

PLANO NO.

ESCALA

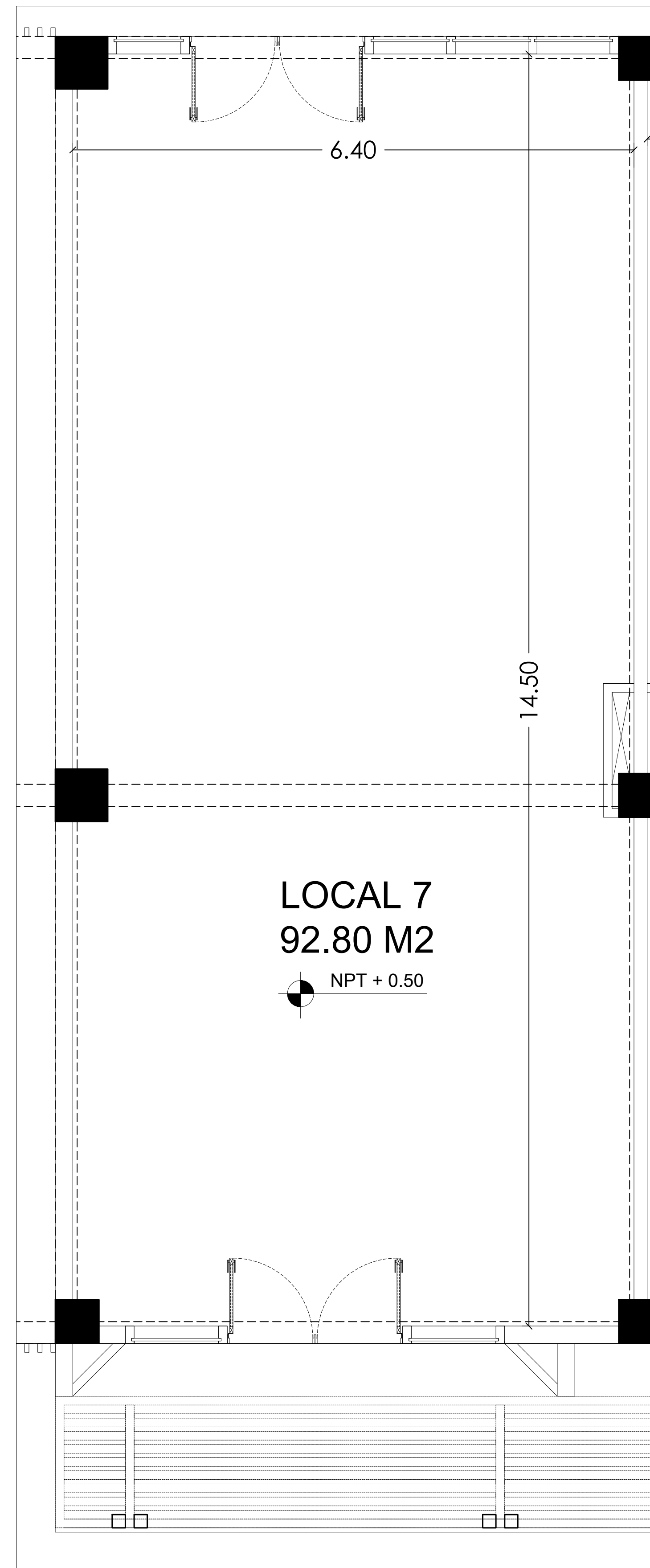

LOCAL 7 BLOQUE L  
THE PLAZA ESC:

PROYECTO  
THE PLAZA

ARQUITECTO

ARQ. GILBERTO LARA  
CODIA: 8944

ARQ. JOSE ESTEBAN RODRIGUEZ  
ARQ. PABLO AYBAR  
ARQ. LAURA E ROSA  
ARQ. JUAN ZAPATA

DISEÑO ESTRUCTURAL

ING. Carlos Cesar Herrera Avila  
CODIA: 35209

DISEÑO SANITARIO

ARQ. Nelson Perez  
CODIA: 10779

DISEÑO ELECTRICO

ING. Yordan Castillo Núñez  
CODIA: 43601

PROPIETARIO

The Plaza by J.C.B.C., S.R.L.

CONTENIDO

ARQUITECTONICOS

REVISIONES

FECHA	DESCRIPCION

**A**

PLANO NO.

ESCALA

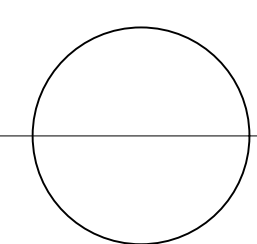
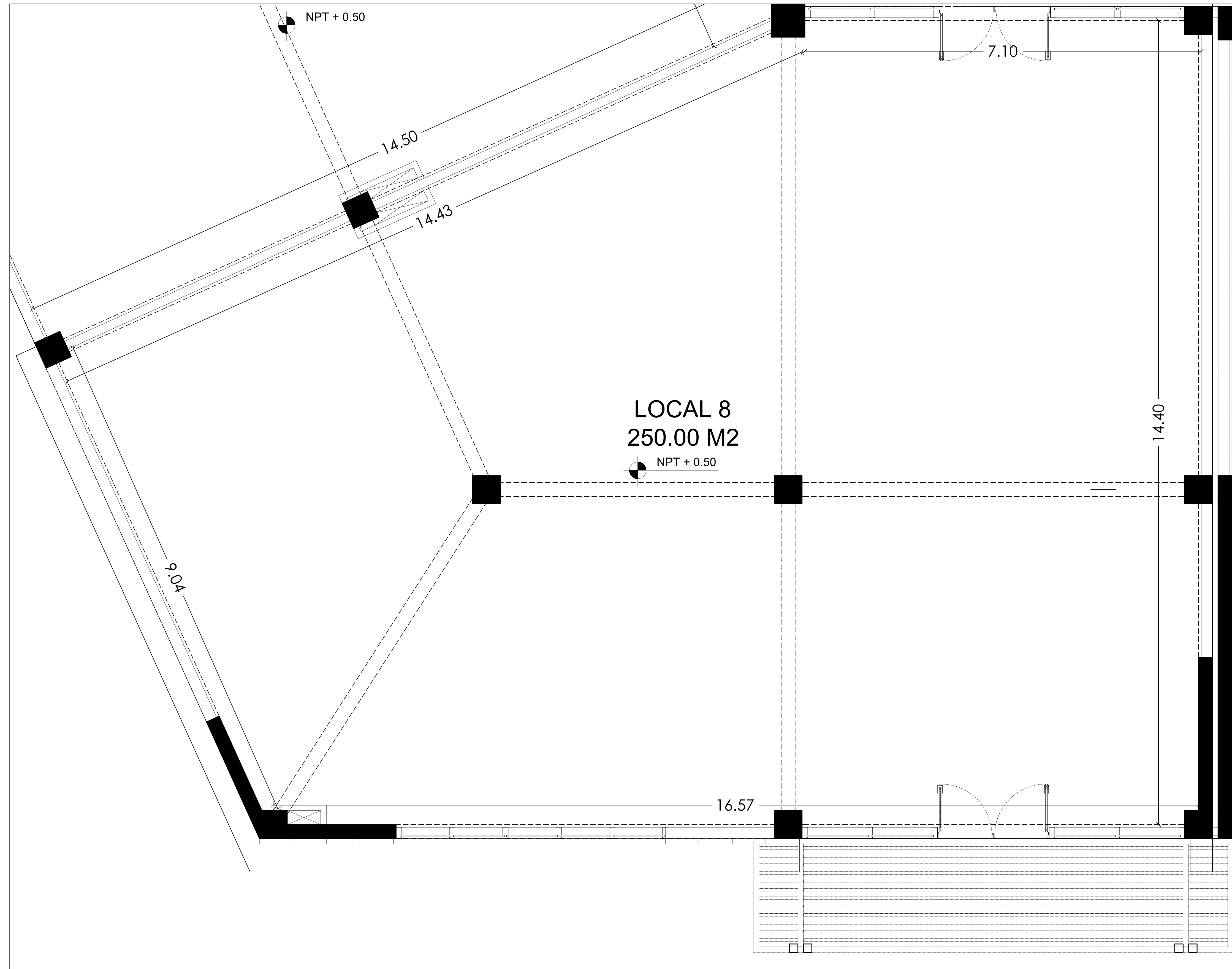

LOCAL 8 BLOQUE L  
THE PLAZA ESC:



PROYECTO  
THE PLAZA

ARQUITECTO

ARQ. GILBERTO LARA  
CODIA: 8944

ARQ. JOSE ESTEBAN RODRIGUEZ  
ARQ. PABLO AYBAR  
ARQ. LAURA E ROSA  
ARQ. JUAN ZAPATA

DISEÑO ESTRUCTURAL

ING. Carlos Cesar Herrera Avila  
CODIA: 35209

DISEÑO SANITARIO

ARQ. Nelson Perez  
CODIA: 10779

DISEÑO ELECTRICO

ING. Yordan Castillo Núñez  
CODIA: 43601

PROPIETARIO

The Plaza by J.C.B.C., S.R.L.

CONTENIDO

ARQUITECTONICOS

REVISIONES

FECHA	DESCRIPCION

**A**

PLANO NO.

ESCALA

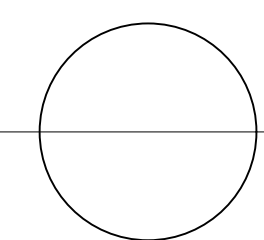
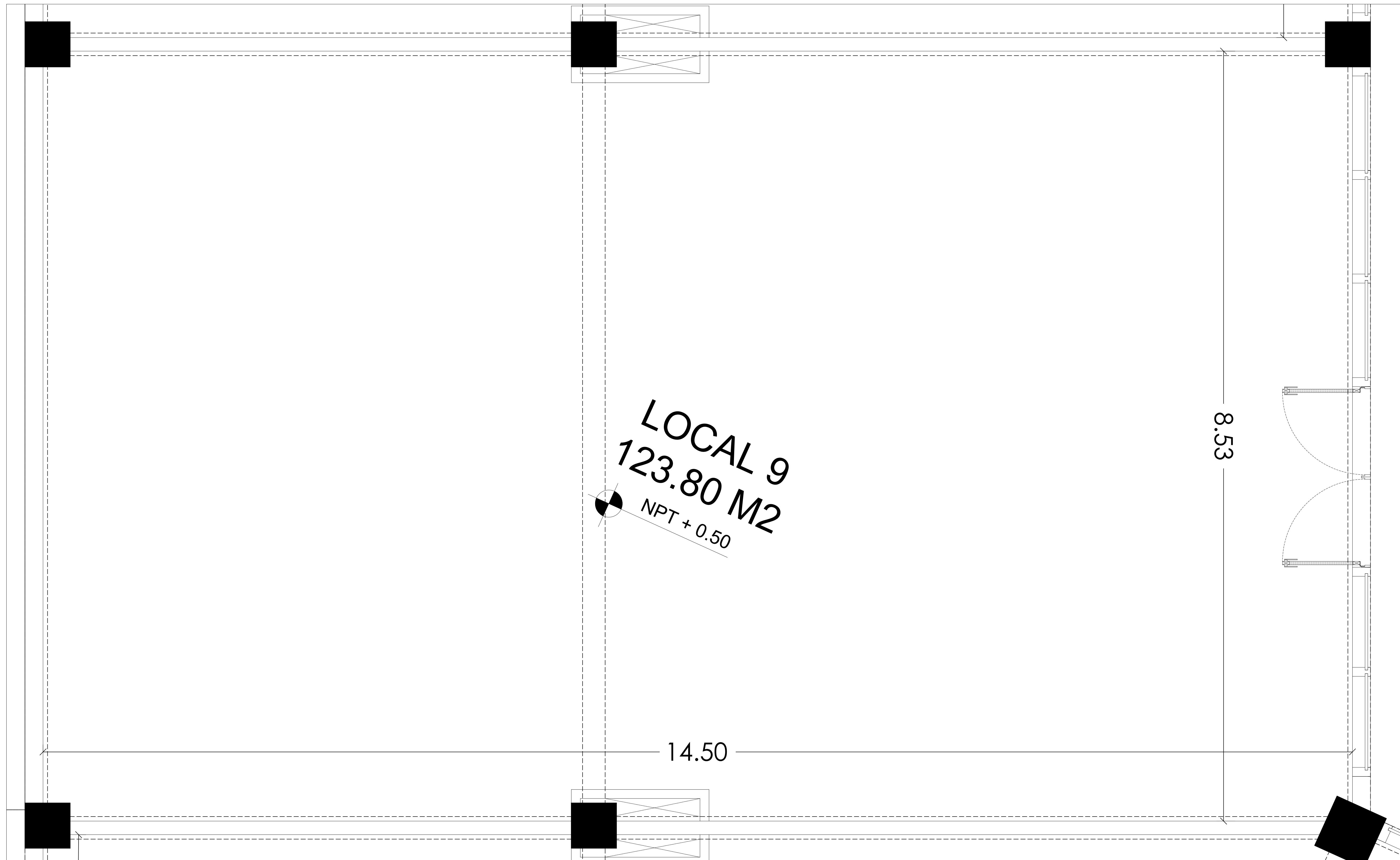

LOCAL 9 BLOQUE L  
THE PLAZA ESC:

PROYECTO  
THE PLAZA

ARQUITECTO

ARQ. GILBERTO LARA  
CODIA: 8944

ARQ. JOSE ESTEBAN RODRIGUEZ  
ARQ. PABLO AYBAR  
ARQ. LAURA E ROSA  
ARQ. JUAN ZAPATA

DISEÑO ESTRUCTURAL

ING. Carlos Cesar Herrera Avila  
CODIA: 35209

DISEÑO SANITARIO

ARQ. Nelson Perez  
CODIA: 10779

DISEÑO ELECTRICO

ING. Yordan Castillo Núñez  
CODIA: 43601

PROPIETARIO

The Plaza by J.C.B.C., S.R.L.

CONTENIDO

ARQUITECTONICOS

REVISIONES

FECHA	DESCRIPCION

A

PLANO NO.

ESCALA

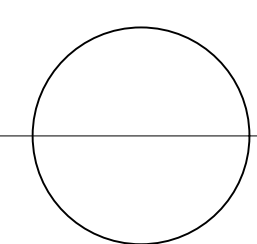
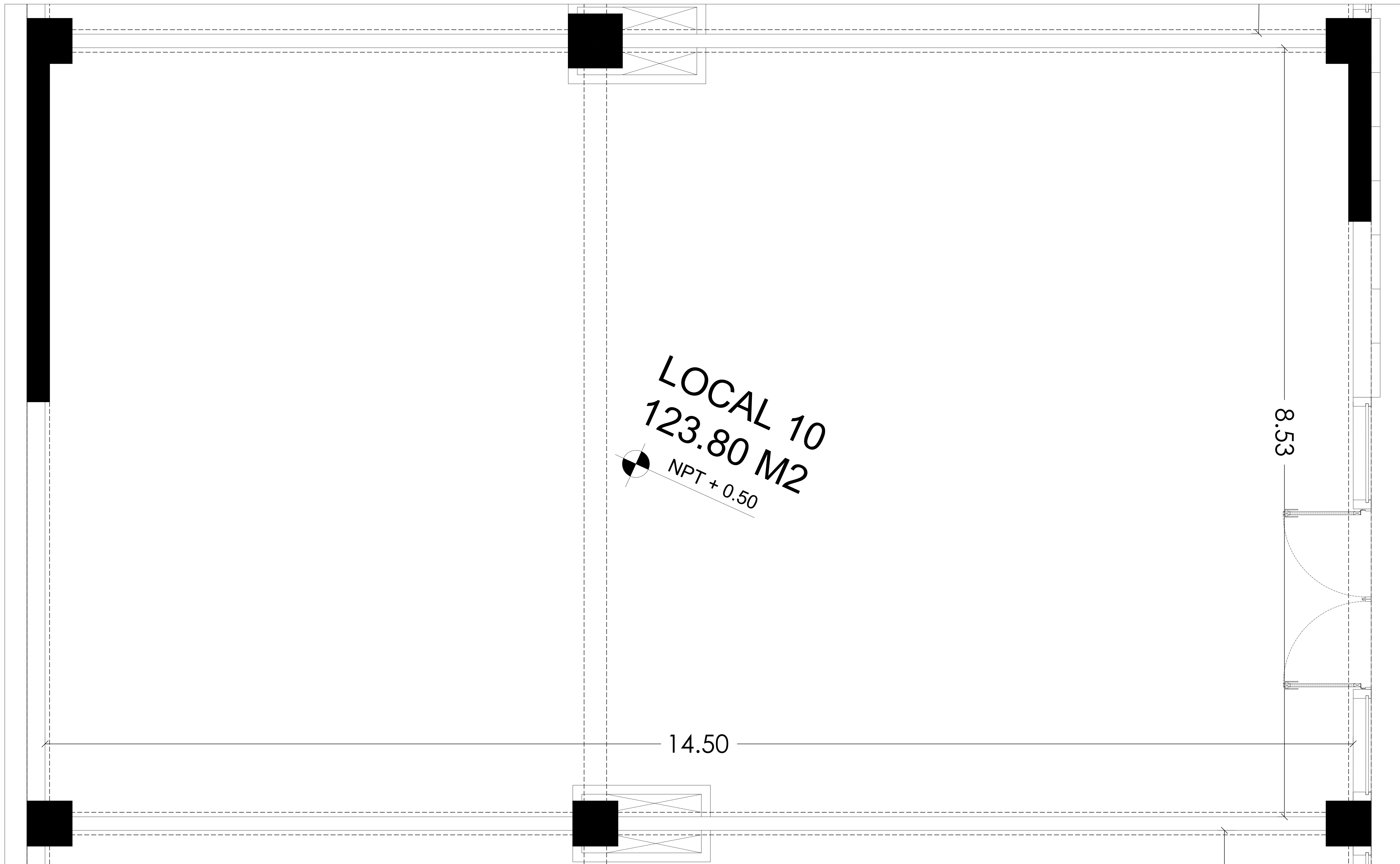

LOCAL 10 BLOQUE L  
THE PLAZA ESC:

PROYECTO  
THE PLAZA

ARQUITECTO

ARQ. GILBERTO LARA  
CODIA: 8944

ARQ. JOSE ESTEBAN RODRIGUEZ  
ARQ. PABLO AYBAR  
ARQ. LAURA E ROSA  
ARQ. JUAN ZAPATA

DISEÑO ESTRUCTURAL

ING. Carlos Cesar Herrera Avila  
CODIA: 35209

DISEÑO SANITARIO

ARQ. Nelson Perez  
CODIA: 10779

DISEÑO ELECTRICO

ING. Yordan Castillo Núñez  
CODIA: 43601

PROPIETARIO

The Plaza by J.C.B.C., S.R.L.

CONTENIDO

ARQUITECTONICOS

REVISIONES

FECHA	DESCRIPCION

**A**

PLANO NO.

ESCALA

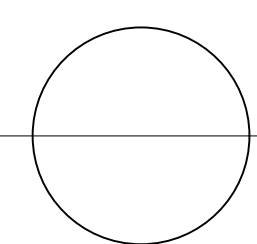
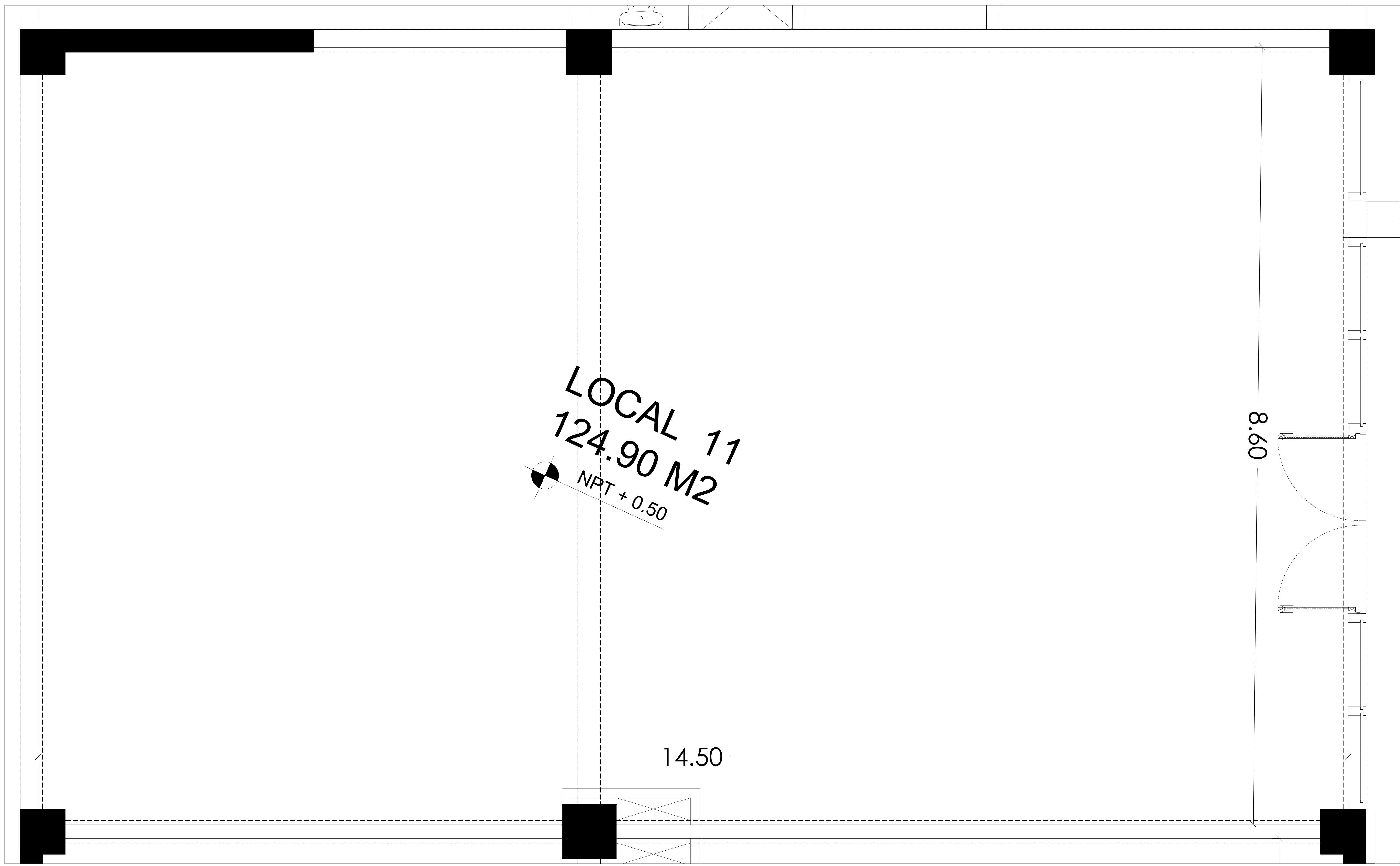

LOCAL 11 BLOQUE L  
THE PLAZA ESC:

PROYECTO  
THE PLAZA

ARQUITECTO

ARQ. GILBERTO LARA  
CODIA: 8944

ARQ. JOSE ESTEBAN RODRIGUEZ  
ARQ. PABLO AYBAR  
ARQ. LAURA E ROSA  
ARQ. JUAN ZAPATA

DISEÑO ESTRUCTURAL

ING. Carlos Cesar Herrera Avila  
CODIA: 35209

DISEÑO SANITARIO

ARQ. Nelson Perez  
CODIA: 10779

DISEÑO ELECTRICO

ING. Yordan Castillo Núñez  
CODIA: 43601

PROPIETARIO

The Plaza by J.C.B.C., S.R.L.

CONTENIDO

ARQUITECTONICOS

REVISIONES

FECHA	DESCRIPCION

**A**

PLANO NO.

ESCALA

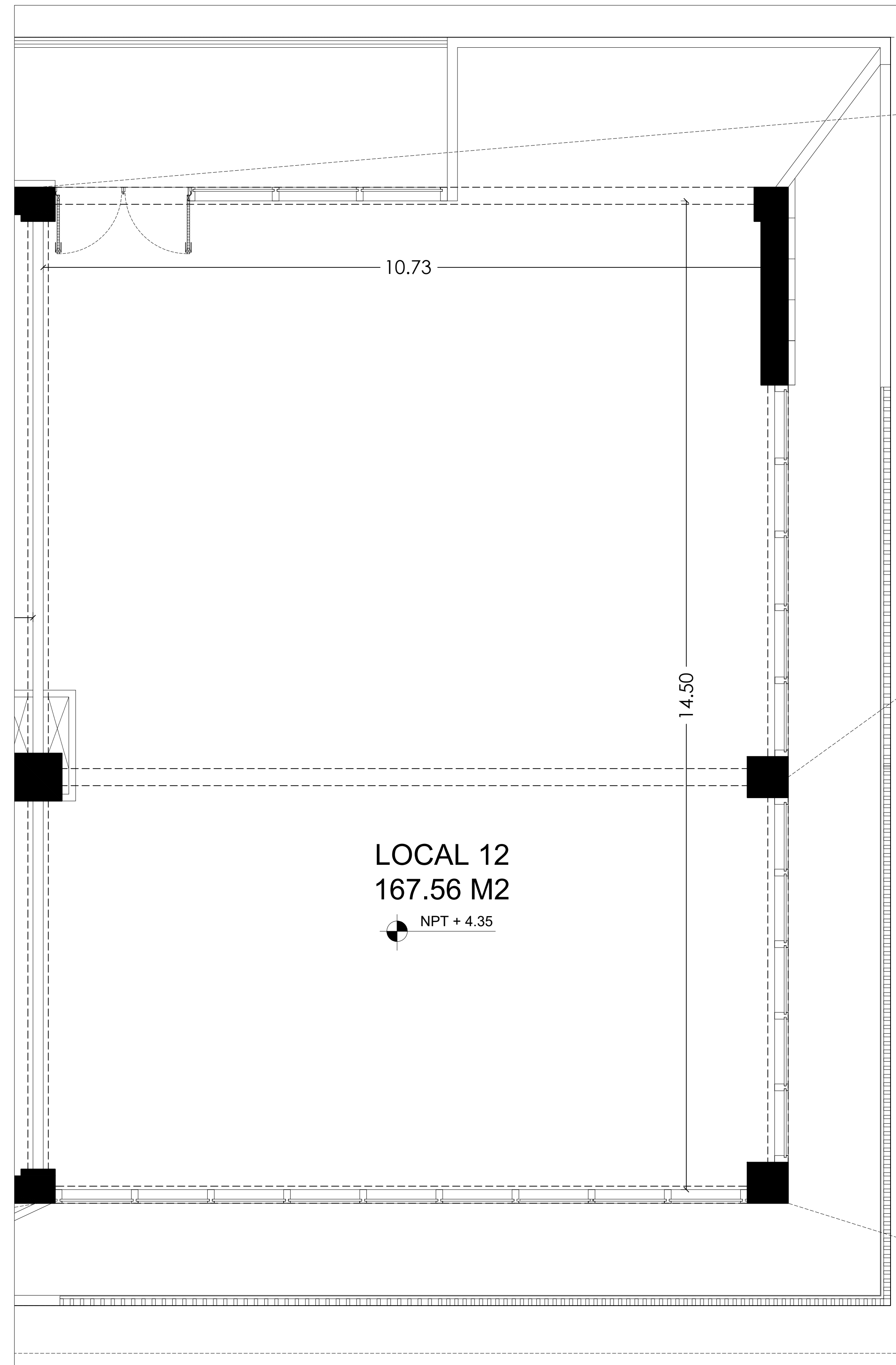

LOCAL 12  
167.56 M2  
NPT + 4.35

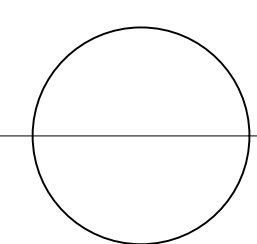

LOCAL 12 BLOQUE L  
THE PLAZA ESC:

PROYECTO  
THE PLAZA

ARQUITECTO

ARQ. GILBERTO LARA  
CODIA: 8944

ARQ. JOSE ESTEBAN RODRIGUEZ  
ARQ. PABLO AYBAR  
ARQ. LAURA E ROSA  
ARQ. JUAN ZAPATA

DISEÑO ESTRUCTURAL

ING. Carlos Cesar Herrera Avila  
CODIA: 35209

DISEÑO SANITARIO

ARQ. Nelson Perez  
CODIA: 10779

DISEÑO ELECTRICO

ING. Yordan Castillo Núñez  
CODIA: 43601

PROPIETARIO

The Plaza by J.C.B.C., S.R.L.

CONTENIDO

ARQUITECTONICOS

REVISIONES

FECHA	DESCRIPCION

**A**

PLANO NO.

ESCALA

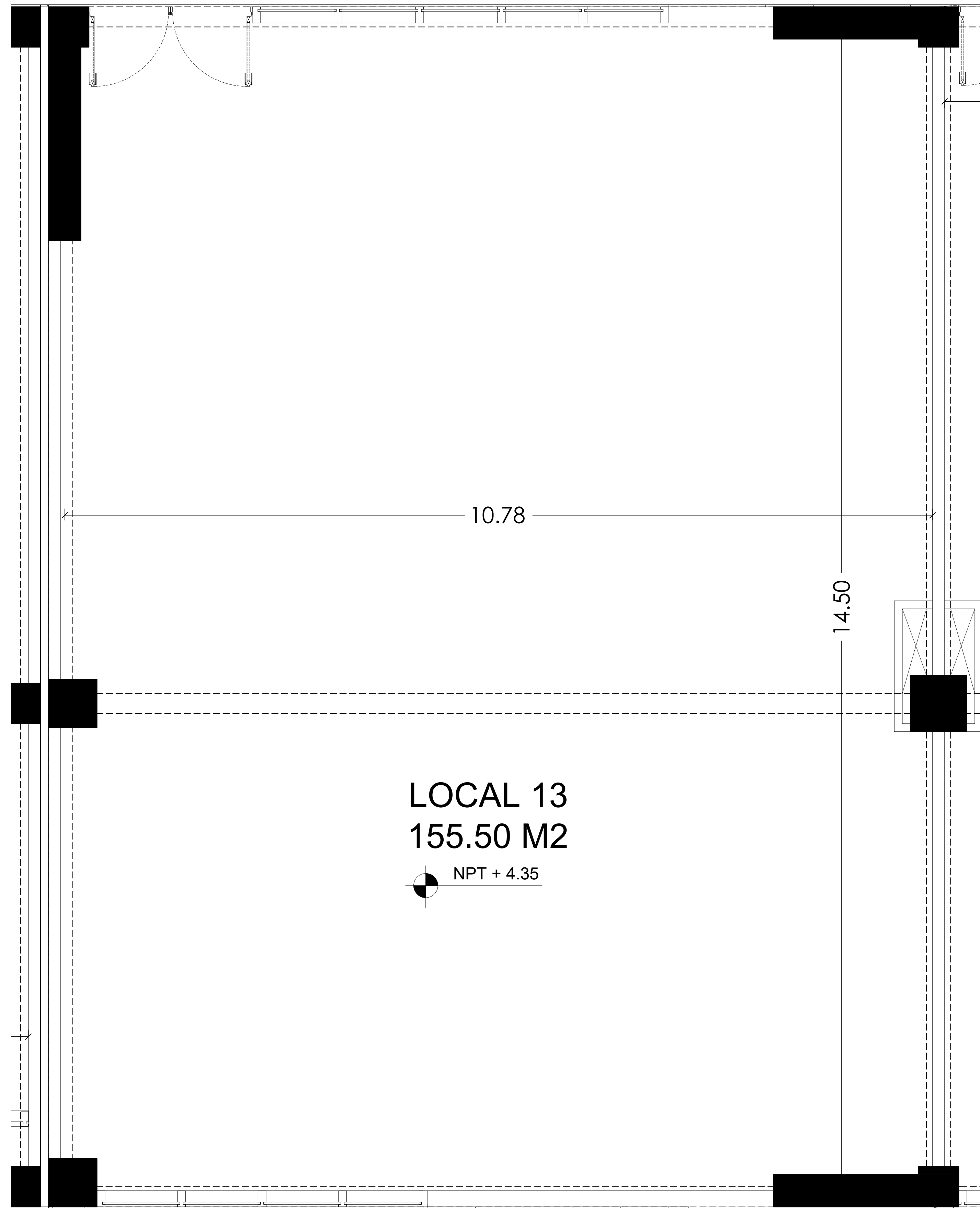

LOCAL 13  
155.50 M2

NPT + 4.35

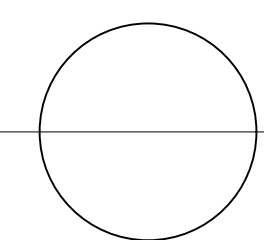

LOCAL 13 BLOQUE L  
THE PLAZA ESC:

PROYECTO  
THE PLAZA

ARQUITECTO

ARQ. GILBERTO LARA  
CODIA: 8944

ARQ. JOSE ESTEBAN RODRIGUEZ  
ARQ. PABLO AYBAR  
ARQ. LAURA E ROSA  
ARQ. JUAN ZAPATA

DISEÑO ESTRUCTURAL

ING. Carlos Cesar Herrera Avila  
CODIA: 35209

DISEÑO SANITARIO

ARQ. Nelson Perez  
CODIA: 10779

DISEÑO ELECTRICO

ING. Yordan Castillo Núñez  
CODIA: 43601

PROPIETARIO

The Plaza by J.C.B.C., S.R.L.

CONTENIDO

ARQUITECTONICOS

REVISIONES

FECHA	DESCRIPCION

**A**

PLANO NO.

ESCALA

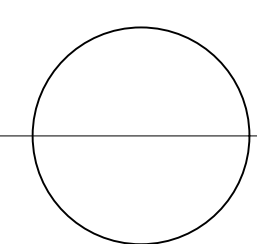
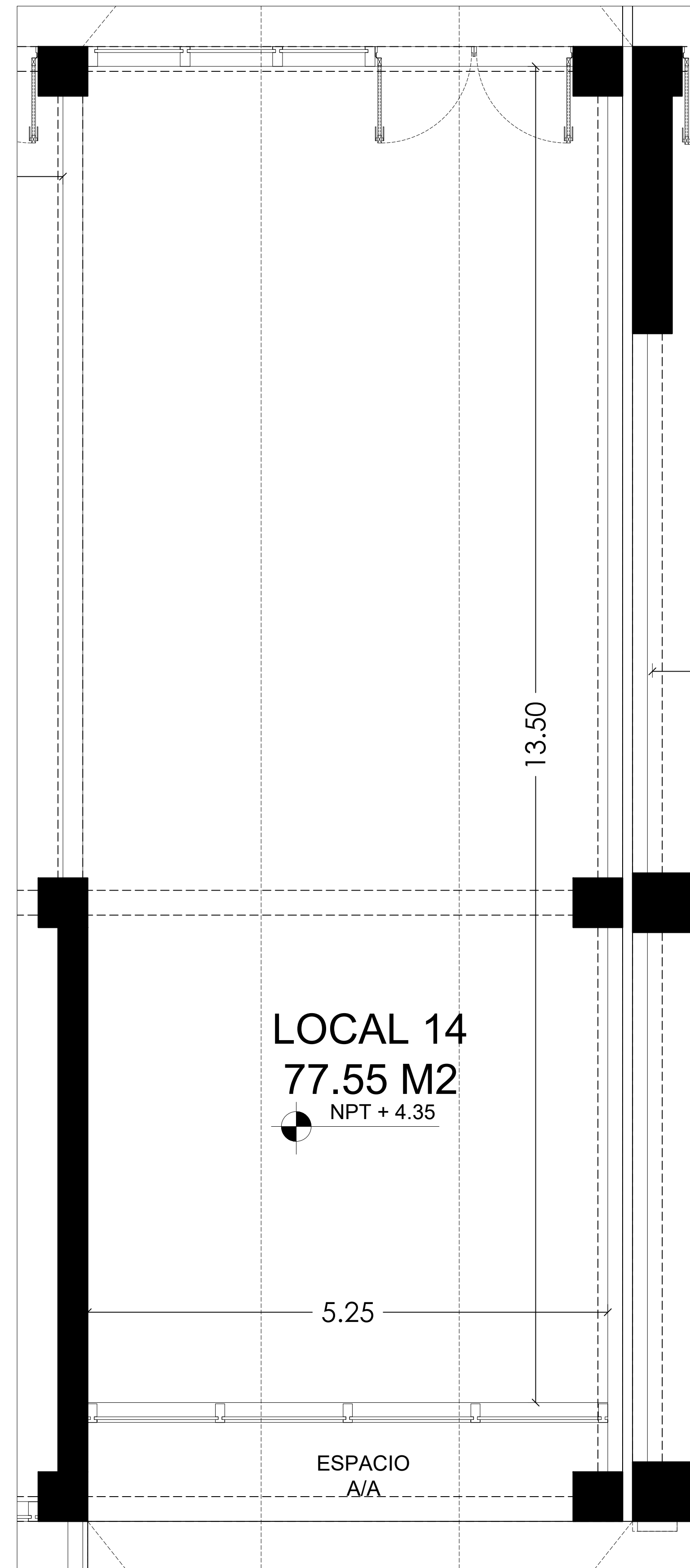

LOCAL 14 BLOQUE L  
THE PLAZA ESC:

PROYECTO  
THE PLAZA

ARQUITECTO

ARQ. GILBERTO LARA  
CODIA: 8944

ARQ. JOSE ESTEBAN RODRIGUEZ  
ARQ. PABLO AYBAR  
ARQ. LAURA E ROSA  
ARQ. JUAN ZAPATA

DISEÑO ESTRUCTURAL

ING. Carlos Cesar Herrera Avila  
CODIA: 35209

DISEÑO SANITARIO

ARQ. Nelson Perez  
CODIA: 10779

DISEÑO ELECTRICO

ING. Yordan Castillo Núñez  
CODIA: 43601

PROPIETARIO

The Plaza by J.C.B.C., S.R.L.

CONTENIDO

ARQUITECTONICOS

REVISIONES

FECHA	DESCRIPCION

**A**

PLANO NO.

ESCALA

-

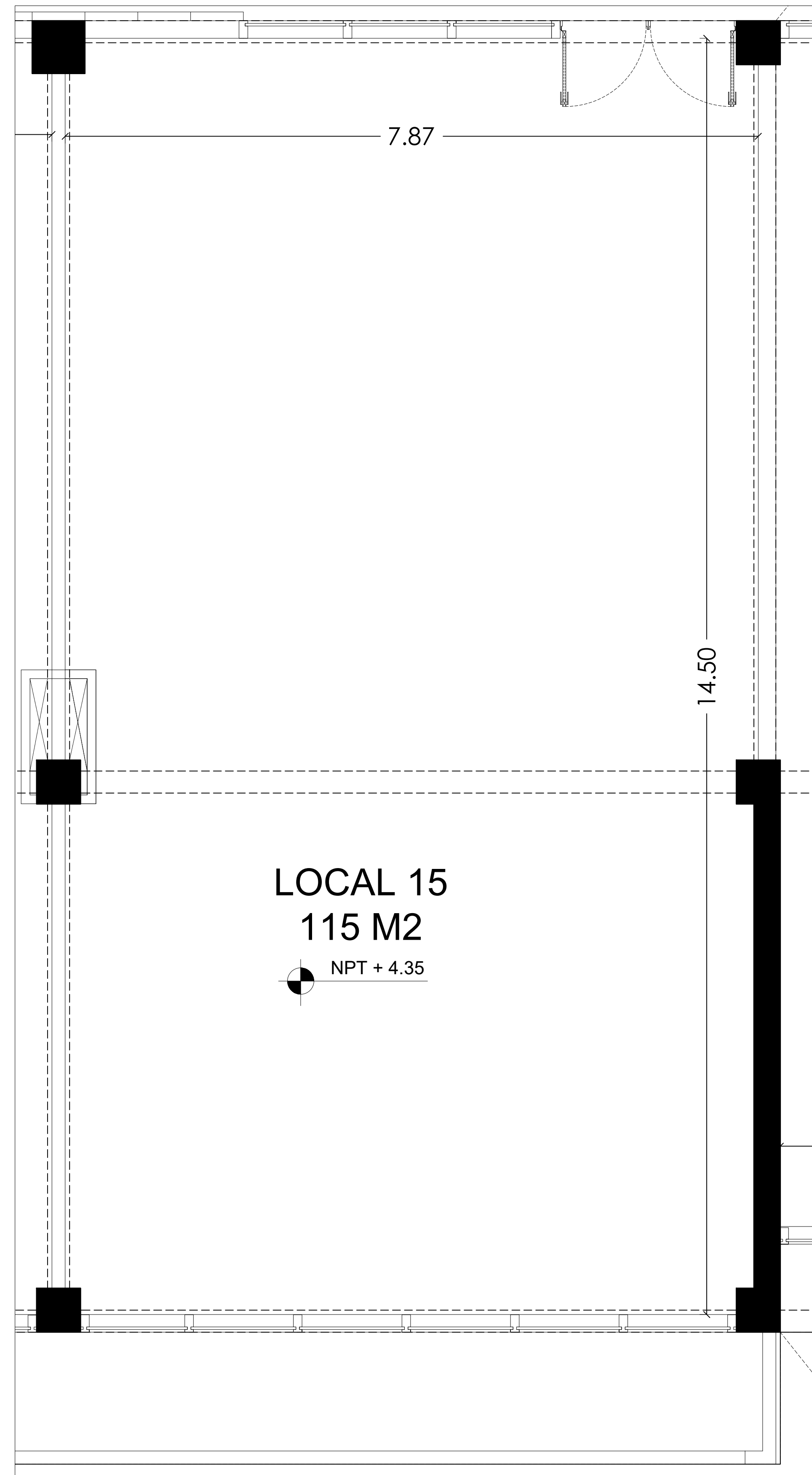

**LOCAL 15**

**115 M2**

● NPT + 4.35

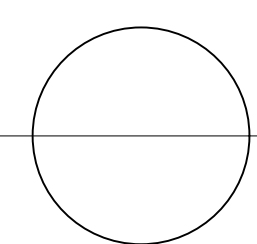

LOCAL 15 BLOQUE L  
THE PLAZA ESC:

PROYECTO  
THE PLAZA

ARQUITECTO

ARQ. GILBERTO LARA  
CODIA: 8944

ARQ. JOSE ESTEBAN RODRIGUEZ  
ARQ. PABLO AYBAR  
ARQ. LAURA E ROSA  
ARQ. JUAN ZAPATA

DISEÑO ESTRUCTURAL

ING. Carlos Cesar Herrera Avila  
CODIA: 35209

DISEÑO SANITARIO

ARQ. Nelson Perez  
CODIA: 10779

DISEÑO ELECTRICO

ING. Yordan Castillo Núñez  
CODIA: 43601

PROPIETARIO

The Plaza by J.C.B.C., S.R.L.

CONTENIDO

ARQUITECTONICOS

REVISIONES

FECHA	DESCRIPCION

**A**

PLANO NO.

ESCALA

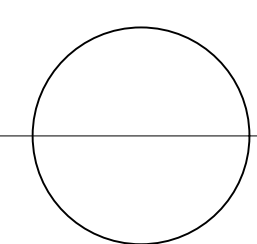
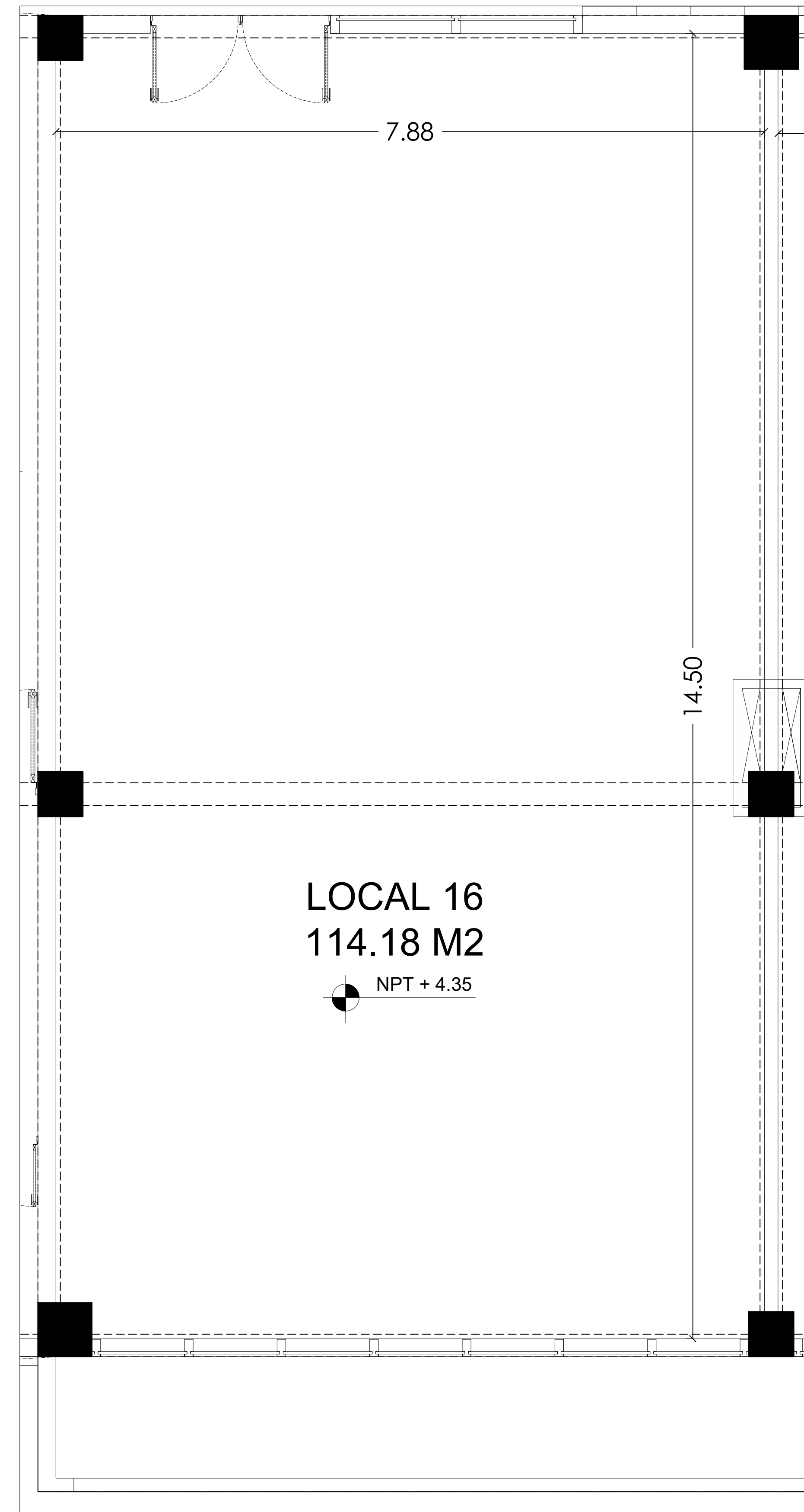

LOCAL 16 BLOQUE L  
THE PLAZA ESC:



PROYECTO  
THE PLAZA

ARQUITECTO

ARQ. GILBERTO LARA  
CODIA: 8944

ARQ. JOSE ESTEBAN RODRIGUEZ  
ARQ. PABLO AYBAR  
ARQ. LAURA E ROSA  
ARQ. JUAN ZAPATA

DISEÑO ESTRUCTURAL

ING. Carlos Cesar Herrera Avila  
CODIA: 35209

DISEÑO SANITARIO

ARQ. Nelson Perez  
CODIA: 10779

DISEÑO ELECTRICO

ING. Yordan Castillo Núñez  
CODIA: 43601

PROPIETARIO

The Plaza by J.C.B.C., S.R.L.

CONTENIDO

ARQUITECTONICOS

REVISIONES

FECHA	DESCRIPCION

**A**

PLANO NO.

ESCALA

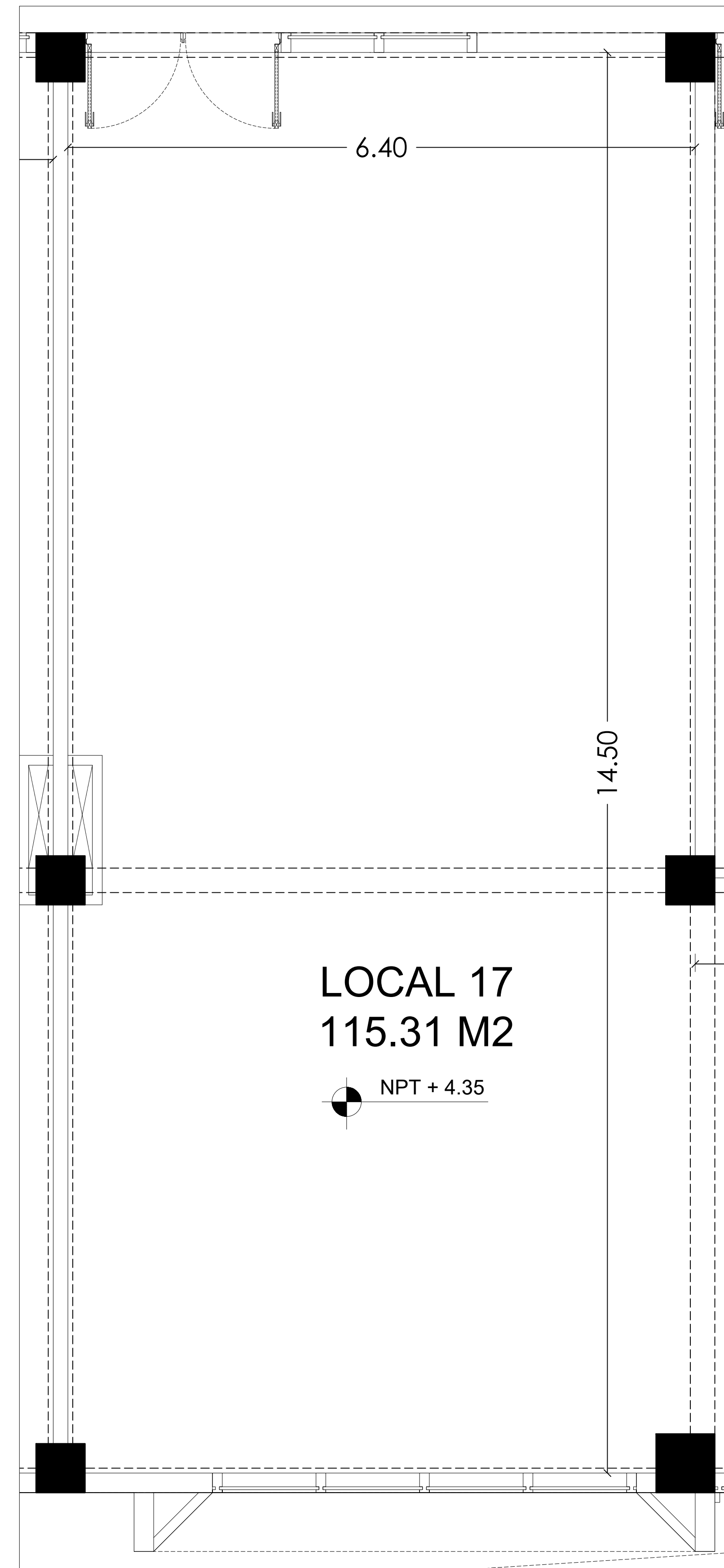

LOCAL 17  
115.31 M2

NPT + 4.35

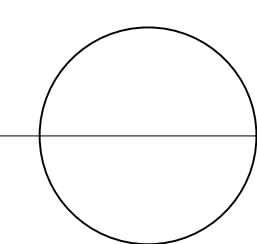

LOCAL 17 BLOQUE L  
THE PLAZA ESC:

PROYECTO  
THE PLAZA

ARQUITECTO

ARQ. GILBERTO LARA  
CODIA: 8944

ARQ. JOSE ESTEBAN RODRIGUEZ  
ARQ. PABLO AYBAR  
ARQ. LAURA E ROSA  
ARQ. JUAN ZAPATA

DISEÑO ESTRUCTURAL

ING. Carlos Cesar Herrera Avila  
CODIA: 35209

DISEÑO SANITARIO

ARQ. Nelson Perez  
CODIA: 10779

DISEÑO ELECTRICO

ING. Yordan Castillo Núñez  
CODIA: 43601

PROPIETARIO

The Plaza by J.C.B.C., S.R.L.

CONTENIDO

ARQUITECTONICOS

REVISIONES

FECHA	DESCRIPCION

**A**

PLANO NO.

ESCALA

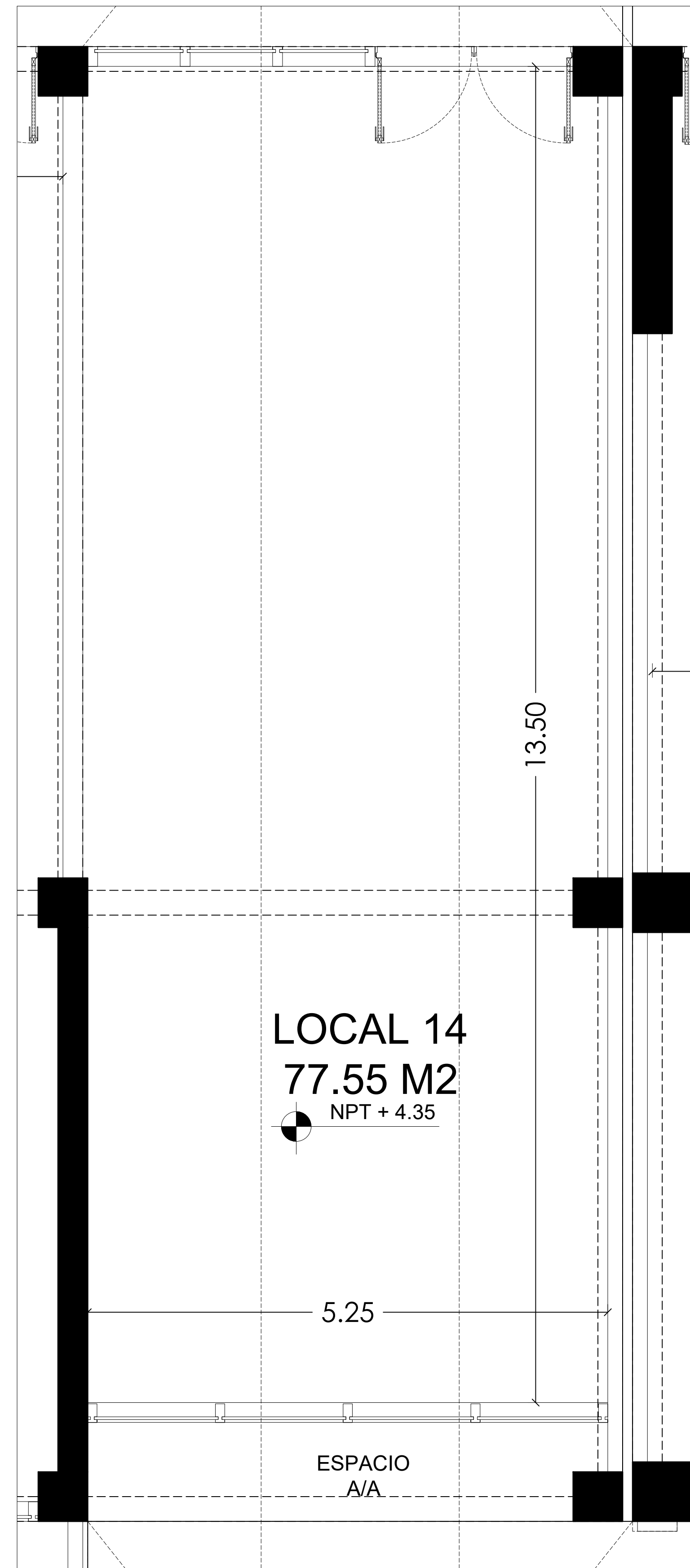

○ LOCAL 13 BLOQUE L  
THE PLAZA ESC:

PROYECTO  
THE PLAZA

ARQUITECTO

ARQ. GILBERTO LARA  
CODIA: 8944

ARQ. JOSE ESTEBAN RODRIGUEZ  
ARQ. PABLO AYBAR  
ARQ. LAURA E ROSA  
ARQ. JUAN ZAPATA

DISEÑO ESTRUCTURAL

ING. Carlos Cesar Herrera Avila  
CODIA: 35209

DISEÑO SANITARIO

ARQ. Nelson Perez  
CODIA: 10779

DISEÑO ELECTRICO

ING. Yordan Castillo Núñez  
CODIA: 43601

PROPIETARIO

The Plaza by J.C.B.C., S.R.L.

CONTENIDO

ARQUITECTONICOS

REVISIONES

FECHA	DESCRIPCION

**A**

PLANO NO.

ESCALA

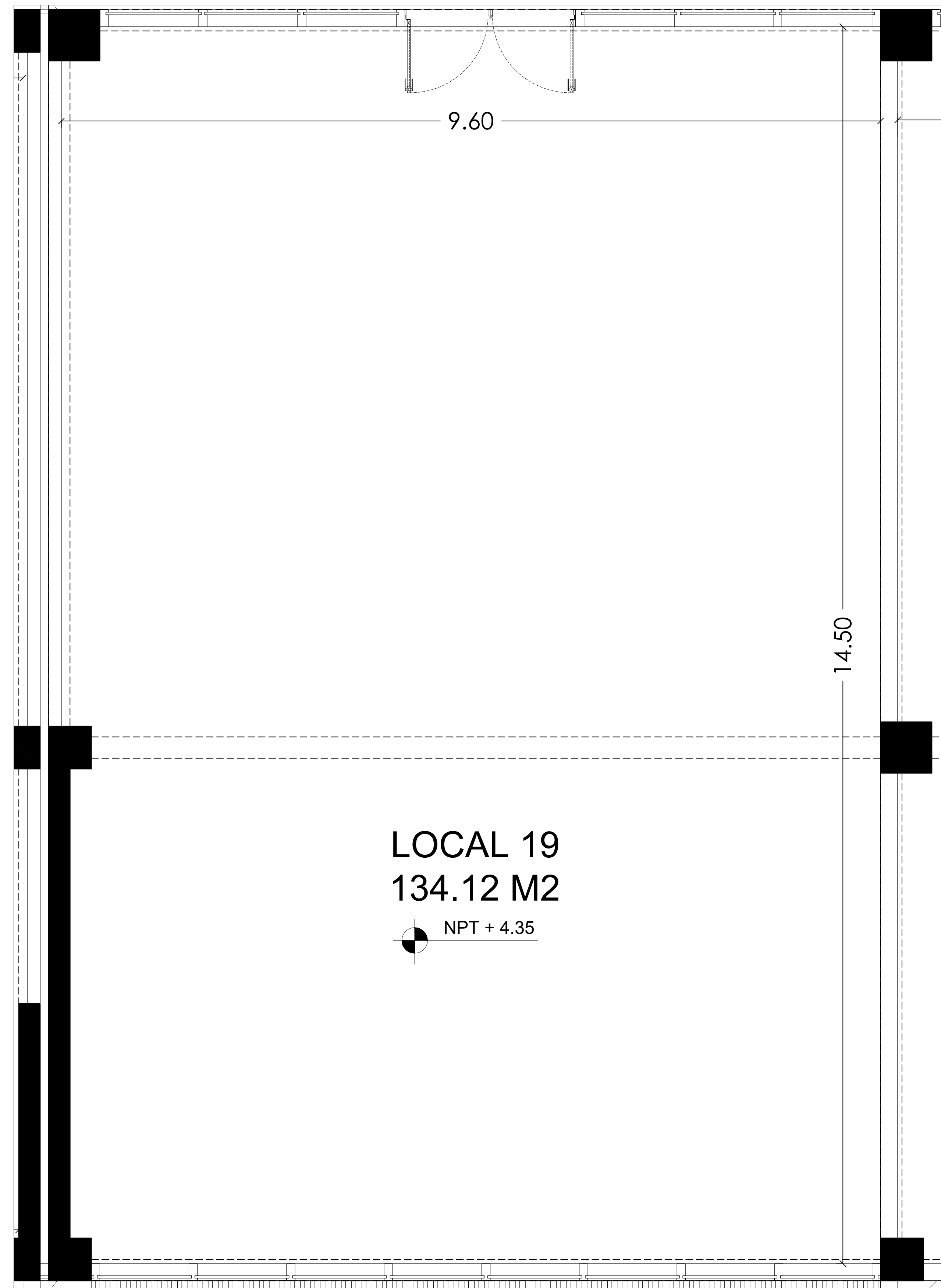

LOCAL 19  
134.12 M2

NPT + 4.35

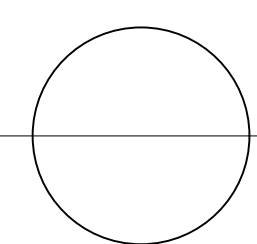

LOCAL 1 EDIFICIO CORPORATIVO  
THE PLAZA ESC:

PROYECTO  
THE PLAZA

ARQUITECTO

ARQ. GILBERTO LARA  
CODIA: 8944

ARQ. JOSE ESTEBAN RODRIGUEZ  
ARQ. PABLO AYBAR  
ARQ. LAURA E ROSA  
ARQ. JUAN ZAPATA

DISEÑO ESTRUCTURAL

ING. Carlos Cesar Herrera Avila  
CODIA: 35209

DISEÑO SANITARIO

ARQ. Nelson Perez  
CODIA: 10779

DISEÑO ELECTRICO

ING. Yordan Castillo Núñez  
CODIA: 43601

PROPIETARIO

The Plaza by J.C.B.C., S.R.L.

CONTENIDO

ARQUITECTONICOS

REVISIONES

FECHA	DESCRIPCION

**A**

PLANO NO.

ESCALA

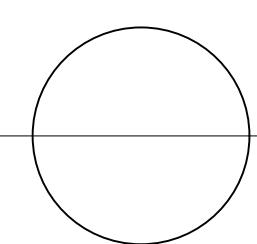
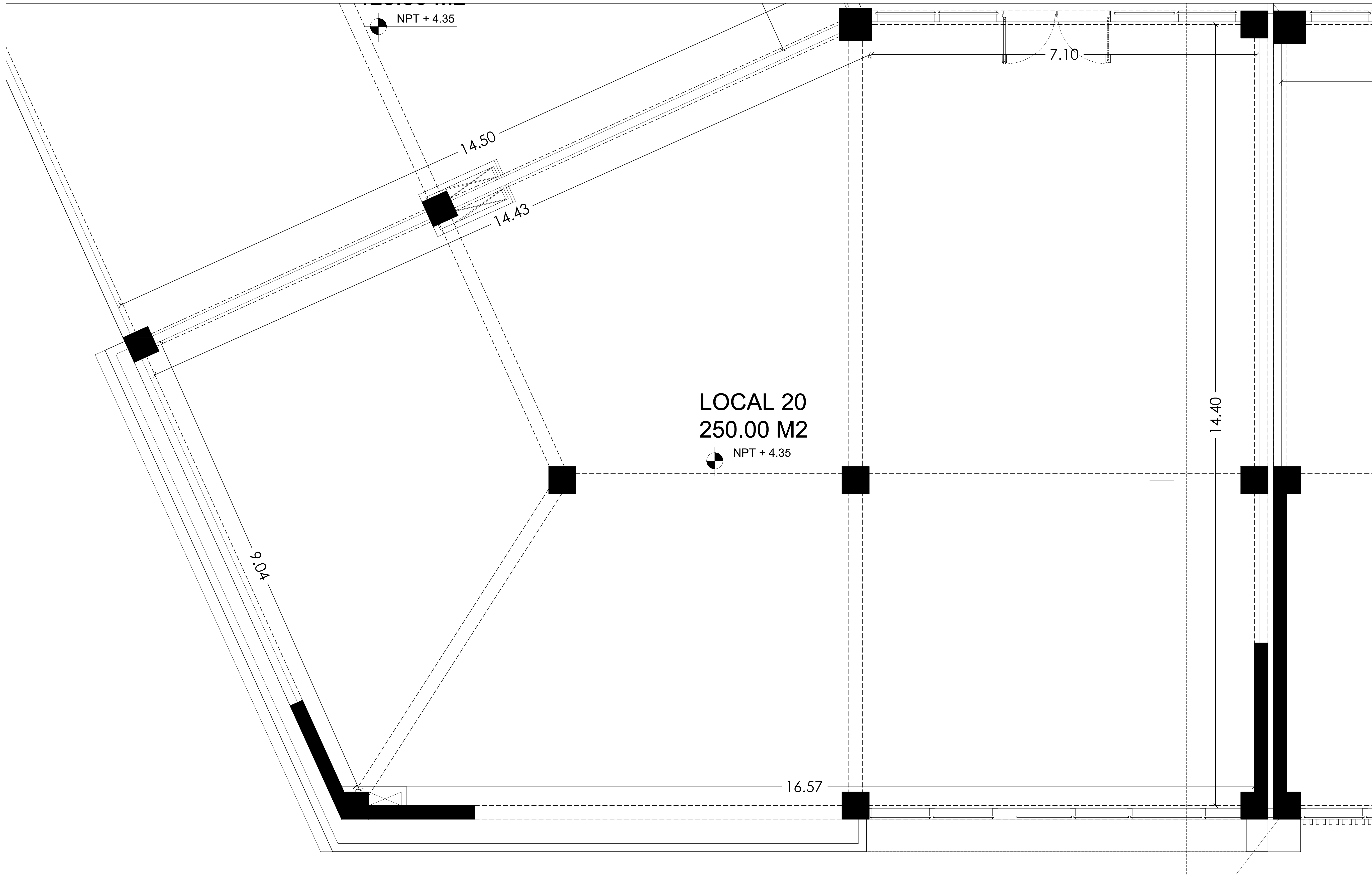

LOCAL 20 BLOQUE L  
THE PLAZA ESC:

PROYECTO  
THE PLAZA

ARQUITECTO

ARQ. GILBERTO LARA  
CODIA: 8944

ARQ. JOSE ESTEBAN RODRIGUEZ  
ARQ. PABLO AYBAR  
ARQ. LAURA E ROSA  
ARQ. JUAN ZAPATA

DISEÑO ESTRUCTURAL

ING. Carlos Cesar Herrera Avila  
CODIA: 35209

DISEÑO SANITARIO

ARQ. Nelson Perez  
CODIA: 10779

DISEÑO ELECTRICO

ING. Yordan Castillo Núñez  
CODIA: 43601

PROPIETARIO

The Plaza by J.C.B.C., S.R.L.

CONTENIDO

ARQUITECTONICOS

REVISIONES

FECHA	DESCRIPCION

**A**

PLANO NO.

ESCALA

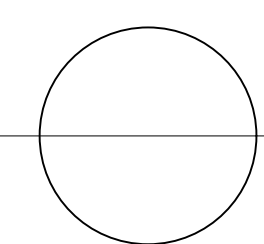
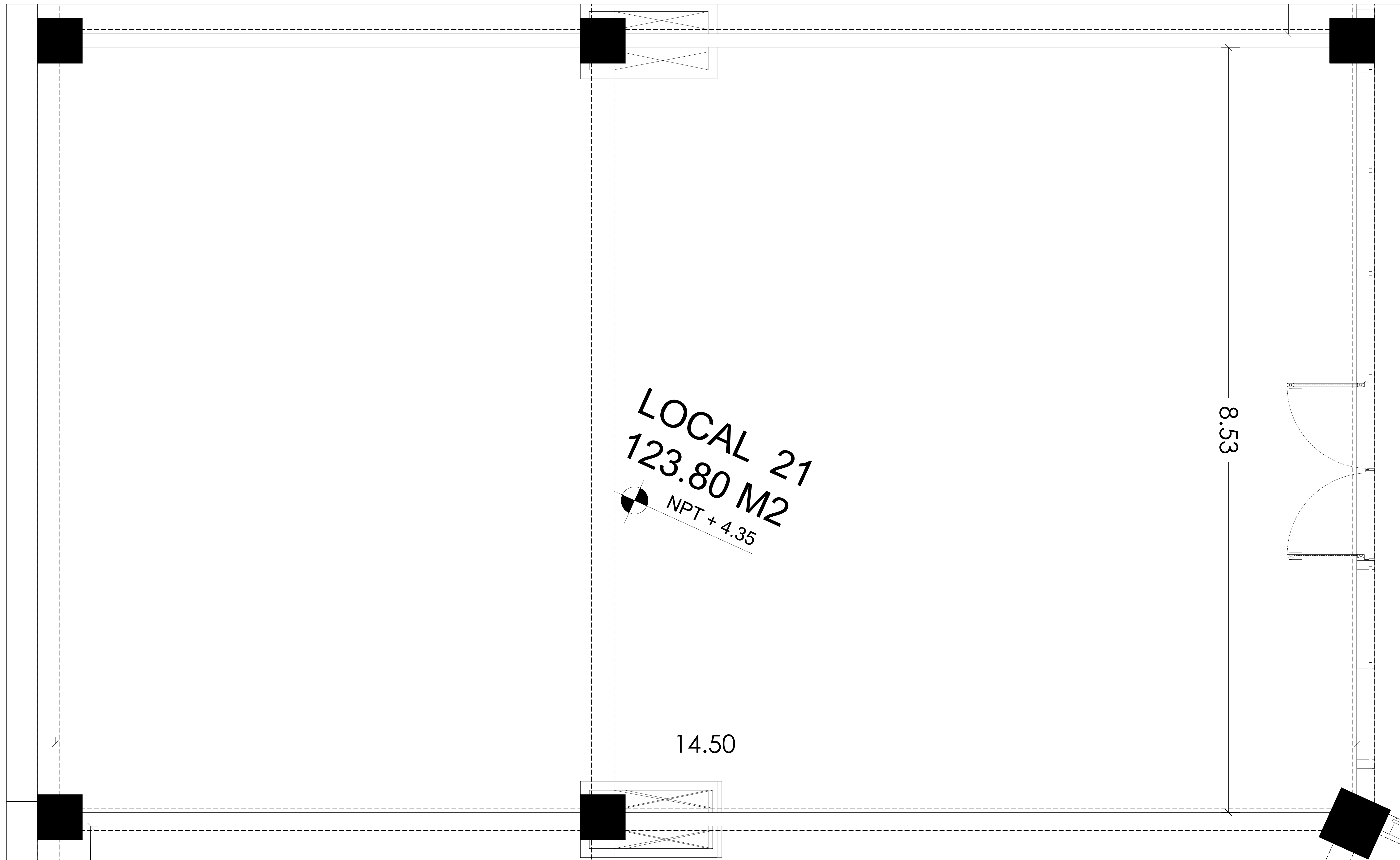

LOCAL 21 BLOQUE L  
THE PLAZA ESC:

PROYECTO  
THE PLAZA

ARQUITECTO

ARQ. GILBERTO LARA  
CODIA: 8944

ARQ. JOSE ESTEBAN RODRIGUEZ  
ARQ. PABLO AYBAR  
ARQ. LAURA E ROSA  
ARQ. JUAN ZAPATA

DISEÑO ESTRUCTURAL

ING. Carlos Cesar Herrera Avila  
CODIA: 35209

DISEÑO SANITARIO

ARQ. Nelson Perez  
CODIA: 10779

DISEÑO ELECTRICO

ING. Yordan Castillo Núñez  
CODIA: 43601

PROPIETARIO

The Plaza by J.C.B.C., S.R.L.

CONTENIDO

ARQUITECTONICOS

REVISIONES

FECHA	DESCRIPCION

**A**

PLANO NO.

ESCALA

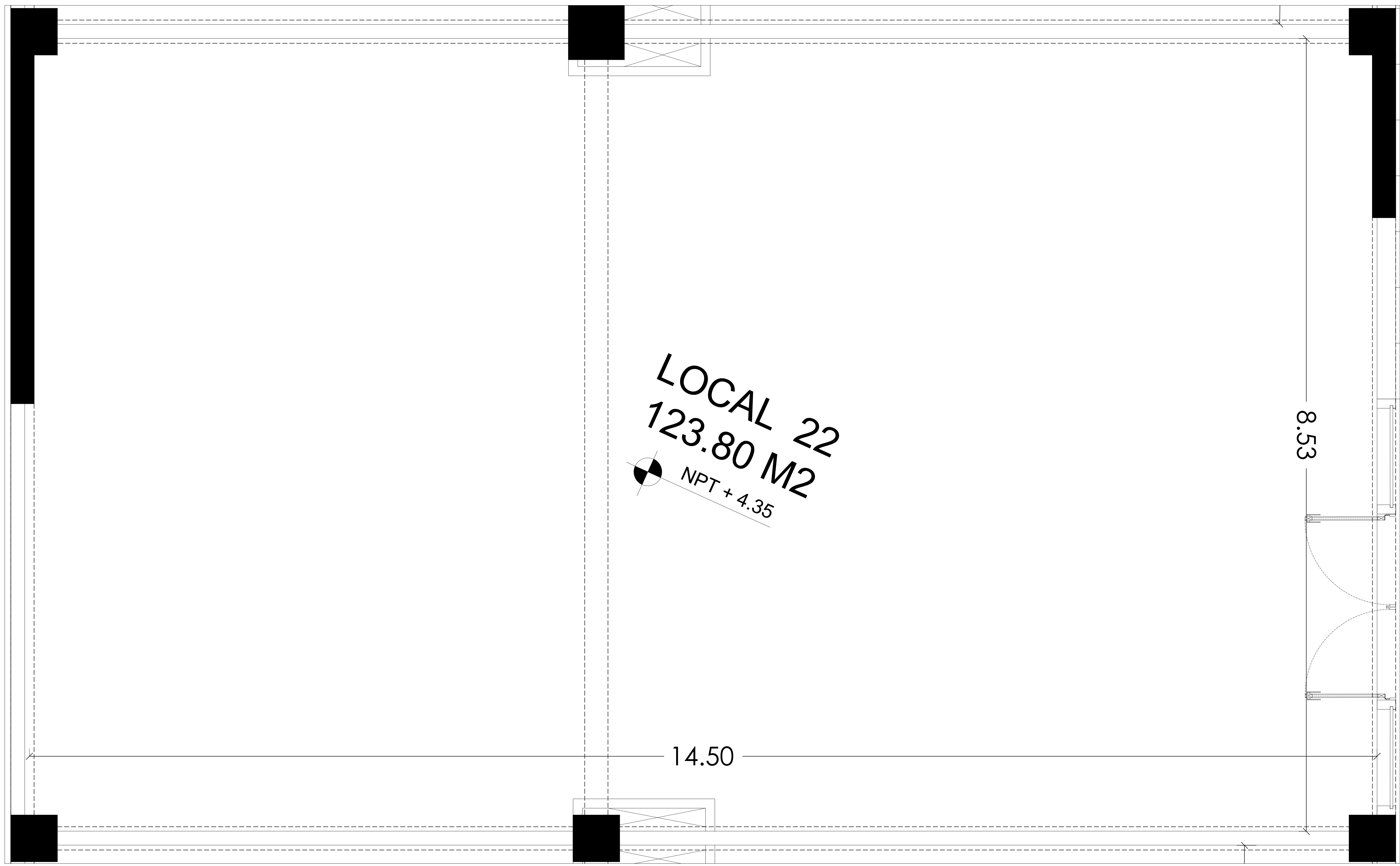

**LOCAL 22**  
**123.80 M2**  
 NPT + 4.35

14.50

8.53

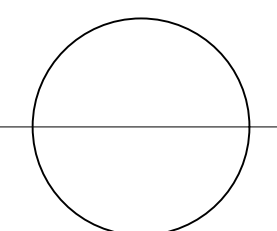

LOCAL 22 BLOQUE L  
THE PLAZA ESC:

PROYECTO  
THE PLAZA

ARQUITECTO

ARQ. GILBERTO LARA  
CODIA: 8944

ARQ. JOSE ESTEBAN RODRIGUEZ  
ARQ. PABLO AYBAR  
ARQ. LAURA E ROSA  
ARQ. JUAN ZAPATA

DISEÑO ESTRUCTURAL

ING. Carlos Cesar Herrera Avila  
CODIA: 35209

DISEÑO SANITARIO

ARQ. Nelson Perez  
CODIA: 10779

DISEÑO ELECTRICO

ING. Yordan Castillo Núñez  
CODIA: 43601

PROPIETARIO

The Plaza by J.C.B.C., S.R.L.

CONTENIDO

ARQUITECTONICOS

REVISIONES

FECHA	DESCRIPCION

**A**

PLANO NO.

ESCALA

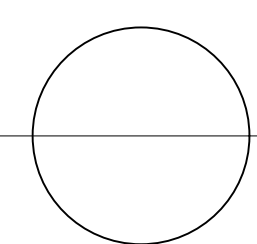
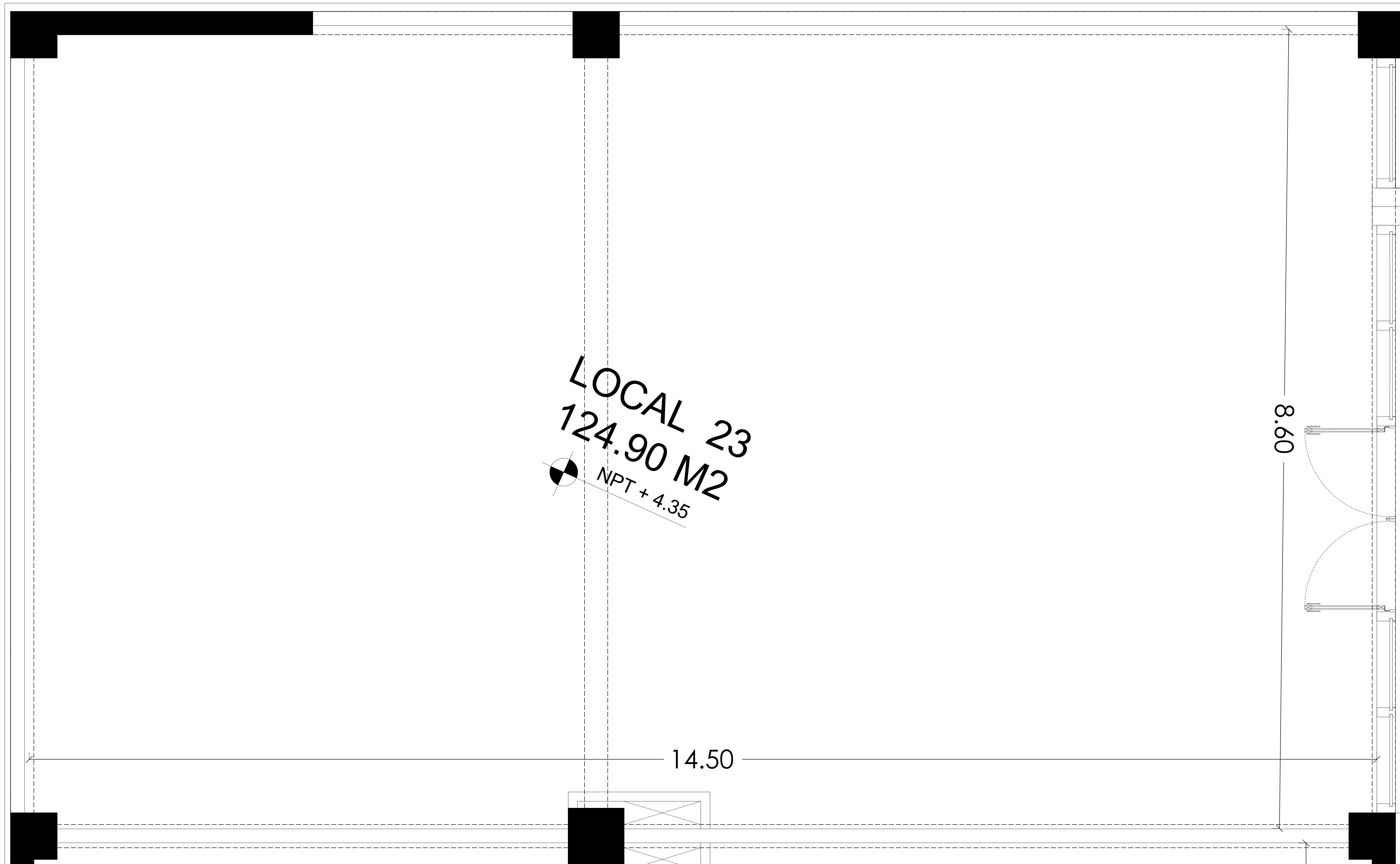

LOCAL 23 BLOQUE L  
THE PLAZA ESC:

PROYECTO  
THE PLAZA

ARQUITECTO

ARQ. GILBERTO LARA  
CODIA: 8944

ARQ. JOSE ESTEBAN RODRIGUEZ  
ARQ. PABLO AYBAR  
ARQ. LAURA E ROSA  
ARQ. JUAN ZAPATA

DISEÑO ESTRUCTURAL

ING. Carlos Cesar Herrera Avila  
CODIA: 35209

DISEÑO SANITARIO

ARQ. Nelson Perez  
CODIA: 10779

DISEÑO ELECTRICO

ING. Yordan Castillo Núñez  
CODIA: 43601

PROPIETARIO

The Plaza by J.C.B.C., S.R.L.

CONTENIDO

ARQUITECTONICOS

REVISIONES

FECHA	DESCRIPCION

**A**

PLANO NO.

ESCALA

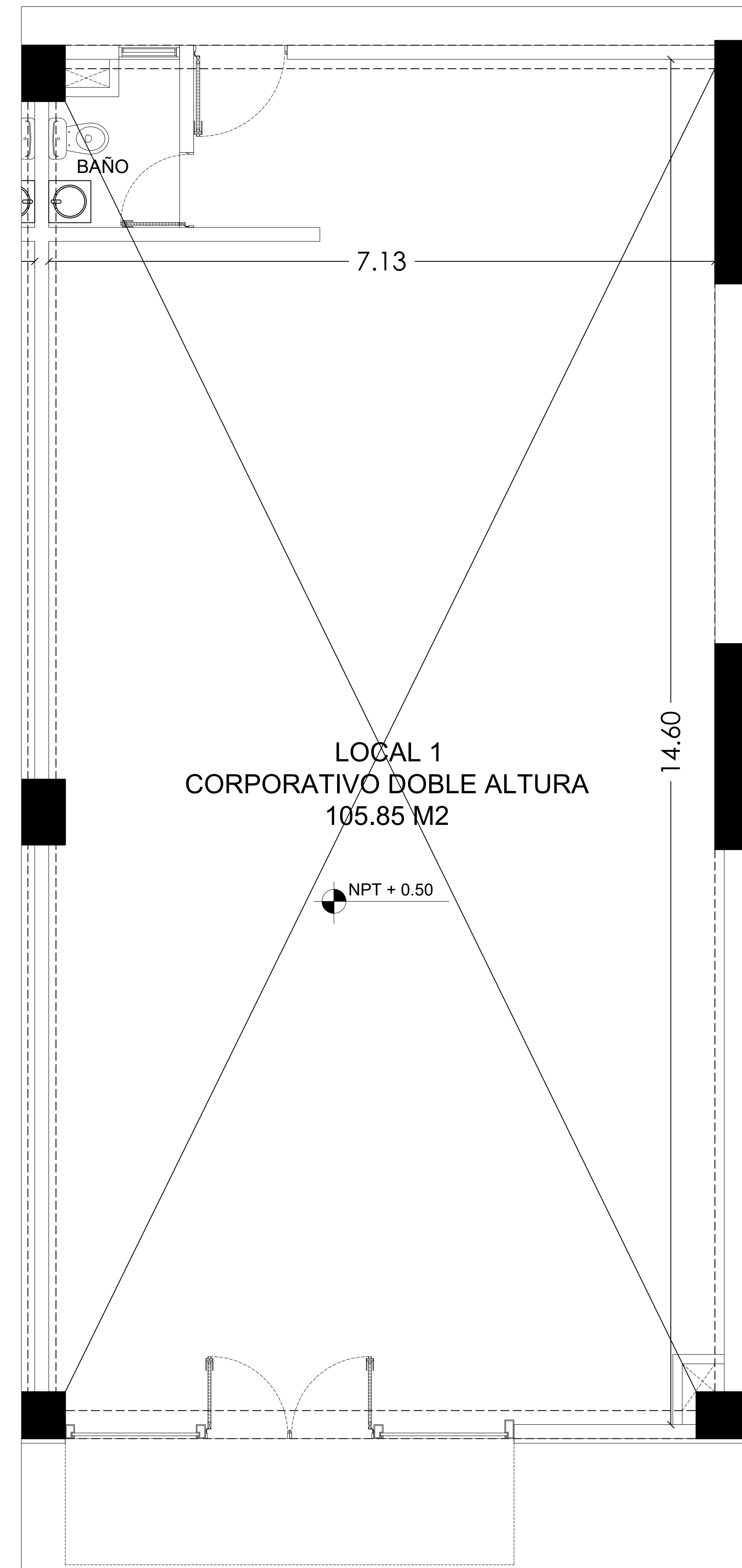

○ LOCAL 1 CORPORATIVO  
THE PLAZA ESC:



PROYECTO  
THE PLAZA

ARQUITECTO

ARQ. GILBERTO LARA  
CODIA: 8944

ARQ. JOSE ESTEBAN RODRIGUEZ  
ARQ. PABLO AYBAR  
ARQ. LAURA E ROSA  
ARQ. JUAN ZAPATA

DISEÑO ESTRUCTURAL

ING. Carlos Cesar Herrera Avila  
CODIA: 35209

DISEÑO SANITARIO

ARQ. Nelson Perez  
CODIA: 10779

DISEÑO ELECTRICO

ING. Yordan Castillo Núñez  
CODIA: 43601

PROPIETARIO

The Plaza by J.C.B.C., S.R.L.

CONTENIDO

ARQUITECTONICOS

REVISIONES

FECHA	DESCRIPCION

**A**

PLANO NO.

ESCALA

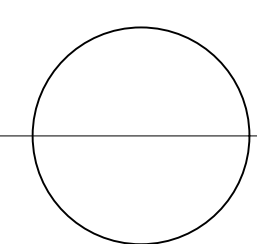
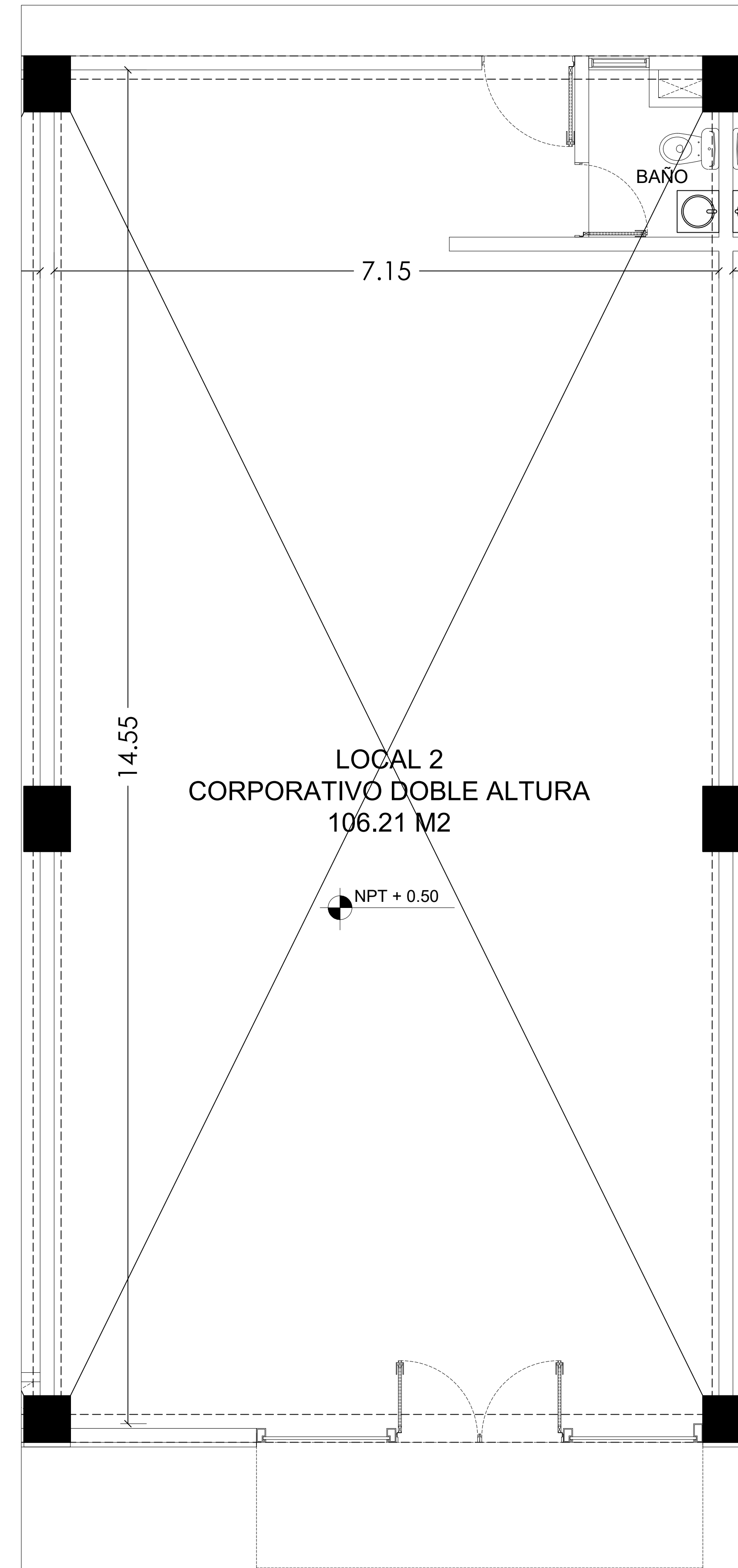

LOCAL 2 CORPORATIVO  
THE PLAZA ESC:

PROYECTO  
THE PLAZA

ARQUITECTO

ARQ. GILBERTO LARA  
CODIA: 8944

ARQ. JOSE ESTEBAN RODRIGUEZ  
ARQ. PABLO AYBAR  
ARQ. LAURA E ROSA  
ARQ. JUAN ZAPATA

DISEÑO ESTRUCTURAL

ING. Carlos Cesar Herrera Avila  
CODIA: 35209

DISEÑO SANITARIO

ARQ. Nelson Perez  
CODIA: 10779

DISEÑO ELECTRICO

ING. Yordan Castillo Núñez  
CODIA: 43601

PROPIETARIO

The Plaza by J.C.B.C., S.R.L.

CONTENIDO

ARQUITECTONICOS

REVISIONES

FECHA	DESCRIPCION

**A**

PLANO NO.

ESCALA

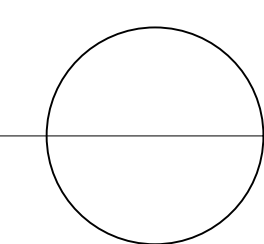
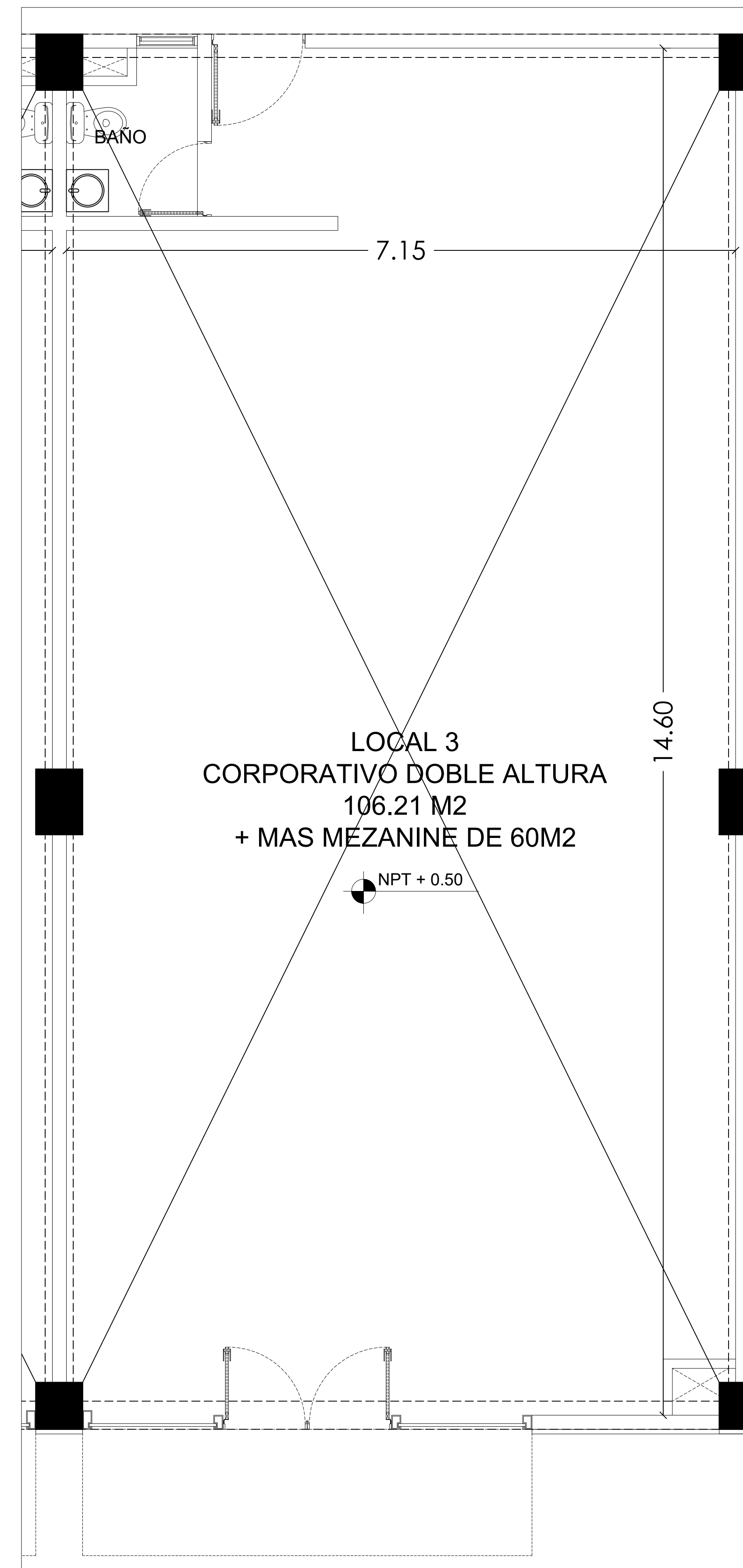

LOCAL 3 CORPORATIVO  
THE PLAZA ESC:

PROYECTO  
THE PLAZA

ARQUITECTO

ARQ. GILBERTO LARA  
CODIA: 8944

ARQ. JOSE ESTEBAN RODRIGUEZ  
ARQ. PABLO AYBAR  
ARQ. LAURA E ROSA  
ARQ. JUAN ZAPATA

DISEÑO ESTRUCTURAL

ING. Carlos Cesar Herrera Avila  
CODIA: 35209

DISEÑO SANITARIO

ARQ. Nelson Perez  
CODIA: 10779

DISEÑO ELECTRICO

ING. Yordan Castillo Núñez  
CODIA: 43601

PROPIETARIO

The Plaza by J.C.B.C., S.R.L.

CONTENIDO

ARQUITECTONICOS

REVISIONES

FECHA	DESCRIPCION

**A**

PLANO NO.

ESCALA

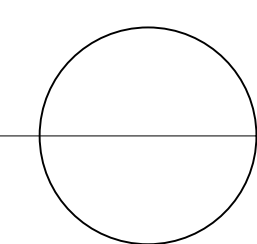
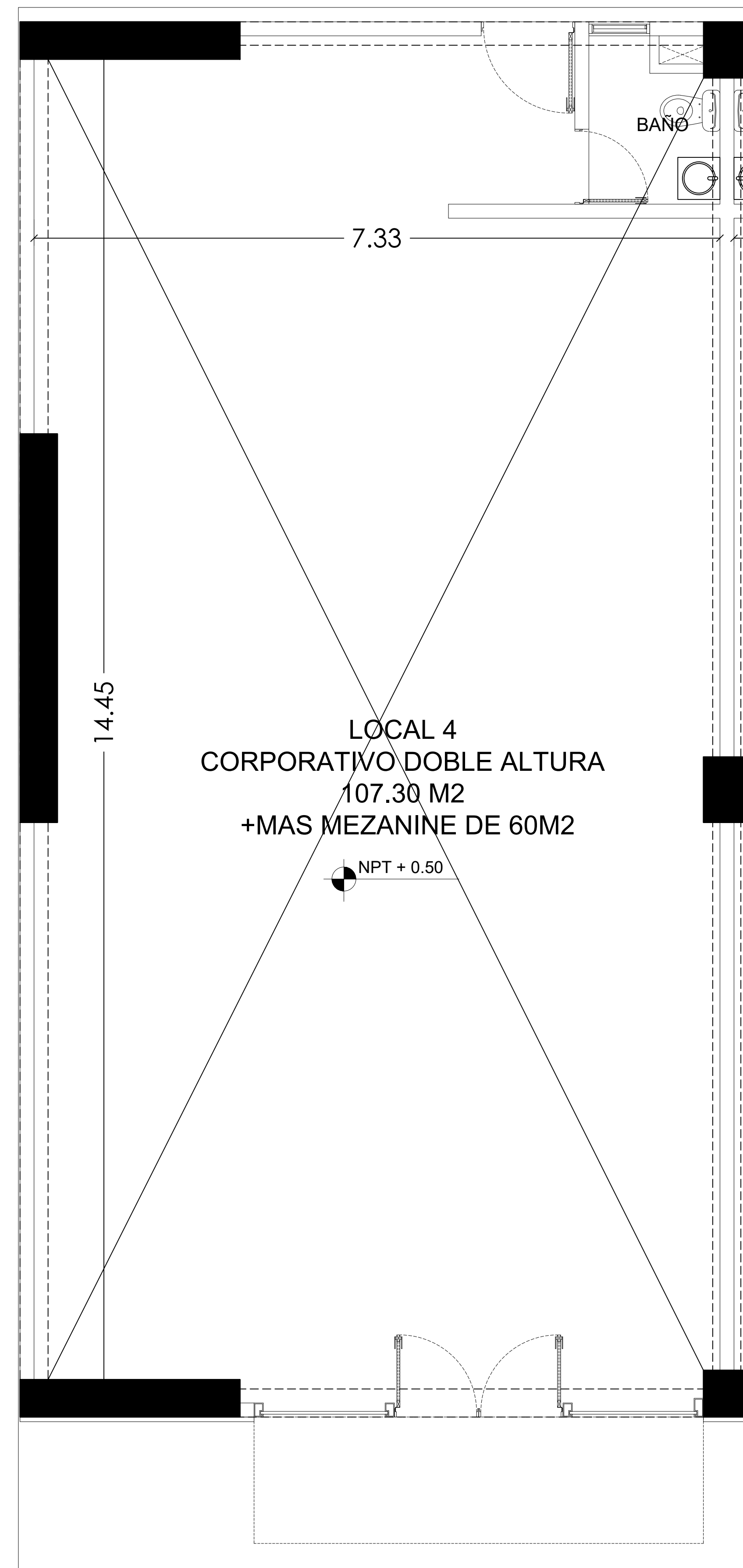

LOCAL 4 CORPORATIVO  
THE PLAZA ESC:

PROYECTO  
THE PLAZA

ARQUITECTO

ARQ. GILBERTO LARA  
CODIA: 8944

ARQ. JOSE ESTEBAN RODRIGUEZ  
ARQ. PABLO AYBAR  
ARQ. LAURA E ROSA  
ARQ. JUAN ZAPATA

DISEÑO ESTRUCTURAL

ING. Carlos Cesar Herrera Avila  
CODIA: 35209

DISEÑO SANITARIO

ARQ. Nelson Perez  
CODIA: 10779

DISEÑO ELECTRICO

ING. Yordan Castillo Núñez  
CODIA: 43601

PROPIETARIO

The Plaza by J.C.B.C., S.R.L.

CONTENIDO

ARQUITECTONICOS

REVISIONES

FECHA	DESCRIPCION

**A**

PLANO NO.

ESCALA

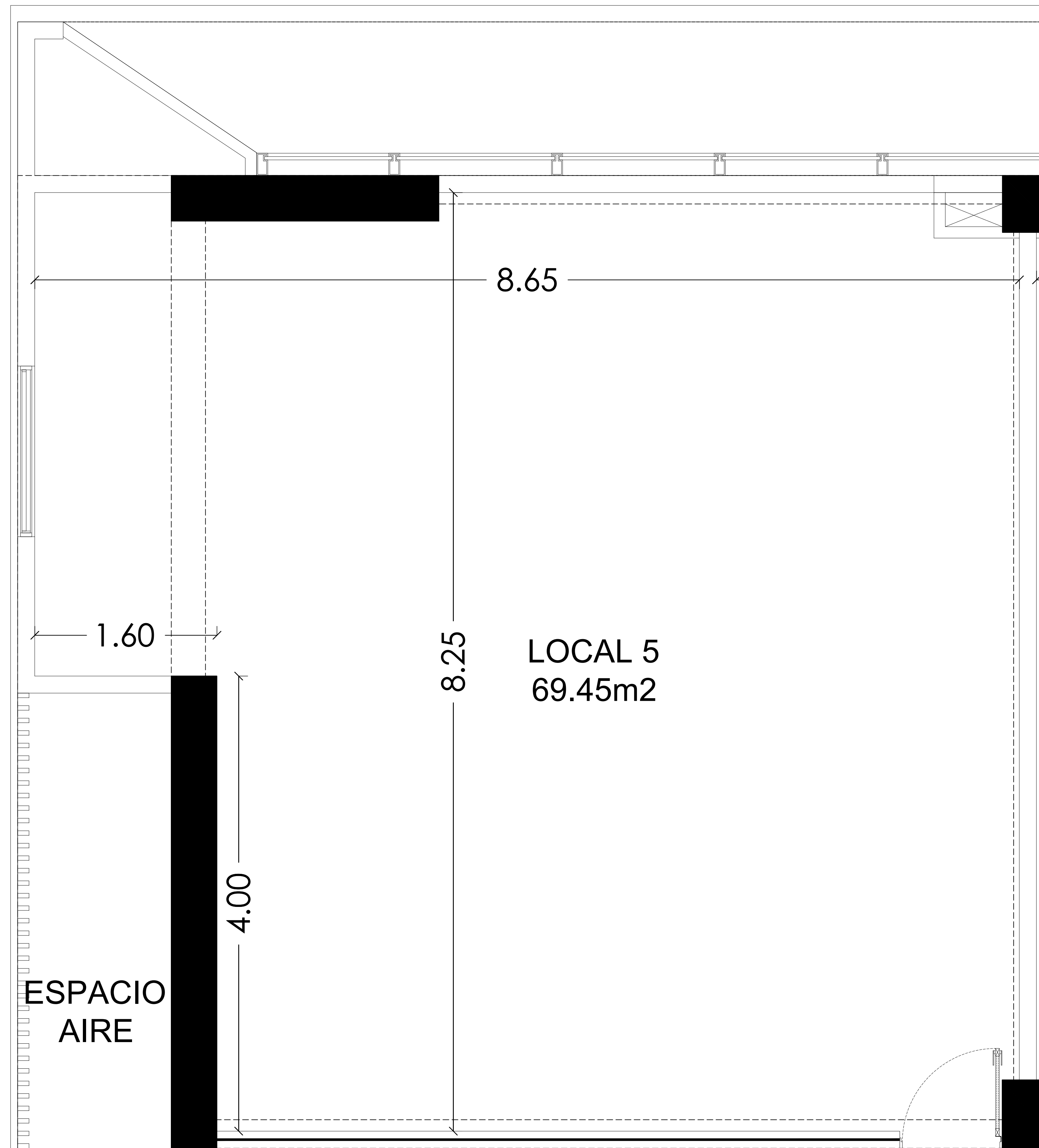

LOCAL 5  
69.45m2

ESPACIO  
AIRE

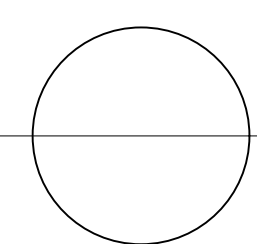

LOCAL 5 CORPORATIVO  
THE PLAZA ESC:

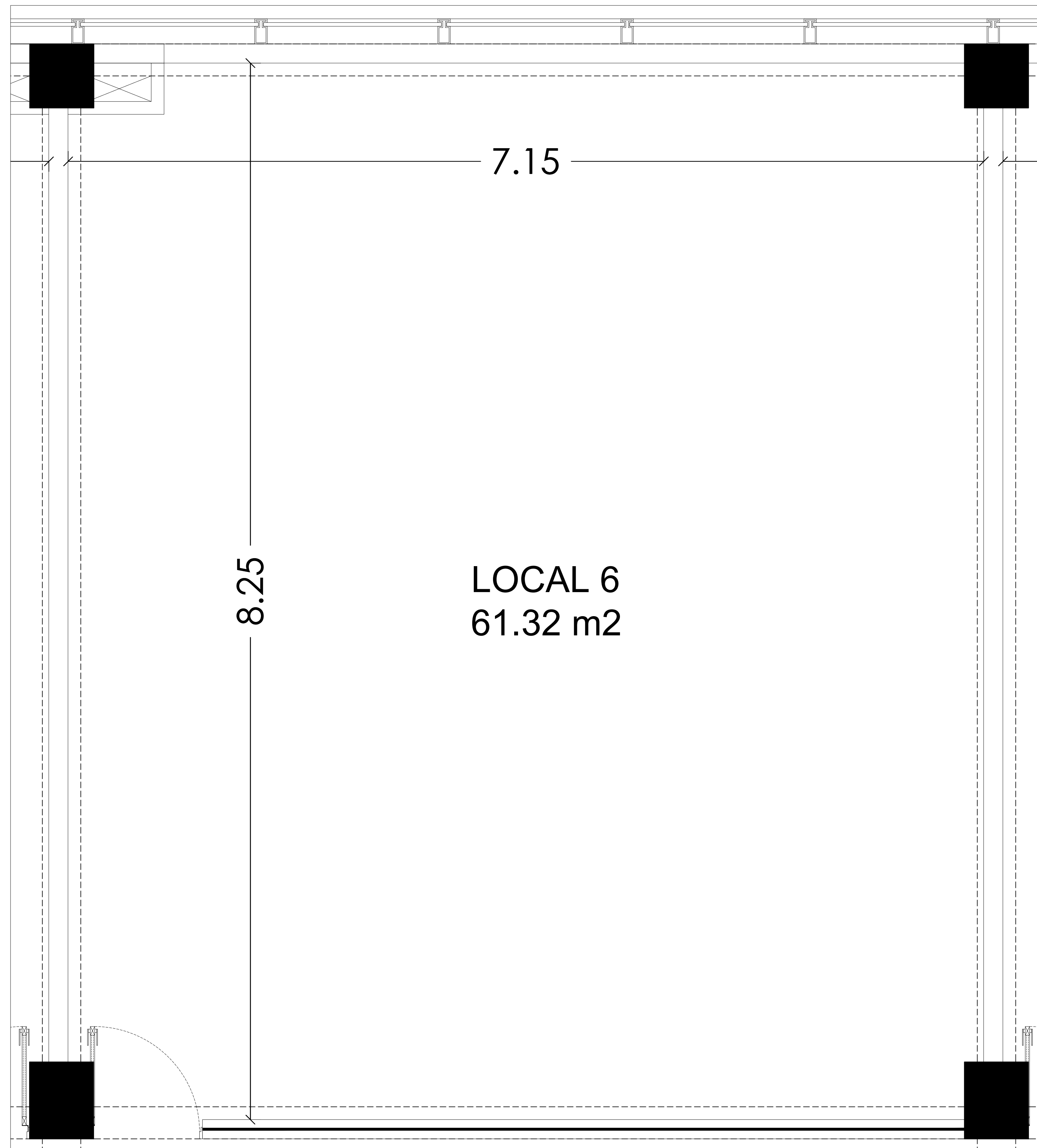

**VAC**

CONSTRUCCIÓN | DISEÑO

República Dominicana • Tel: (809) 680-4419  
 www.vac.com.do

PROYECTO  
THE PLAZA

ARQUITECTO

ARQ. GILBERTO LARA  
CODIA: 8944

ARQ. JOSE ESTEBAN RODRIGUEZ  
ARQ. PABLO AYBAR  
ARQ. LAURA E ROSA  
ARQ. JUAN ZAPATA

DISEÑO ESTRUCTURAL

ING. Carlos Cesar Herrera Avila  
CODIA: 35209

DISEÑO SANITARIO

ARQ. Nelson Perez  
CODIA: 10779

DISEÑO ELECTRICO

ING. Yordan Castillo Núñez  
CODIA: 43601

PROPIETARIO

The Plaza by J.C.B.C., S.R.L.

CONTENIDO

ARQUITECTONICOS

REVISIONES

FECHA	DESCRIPCION

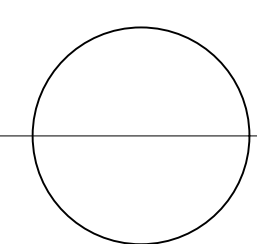

LOCAL 6 CORPORATIVO  
THE PLAZA ESC:

**A**

PLANO NO.

ESCALA

-

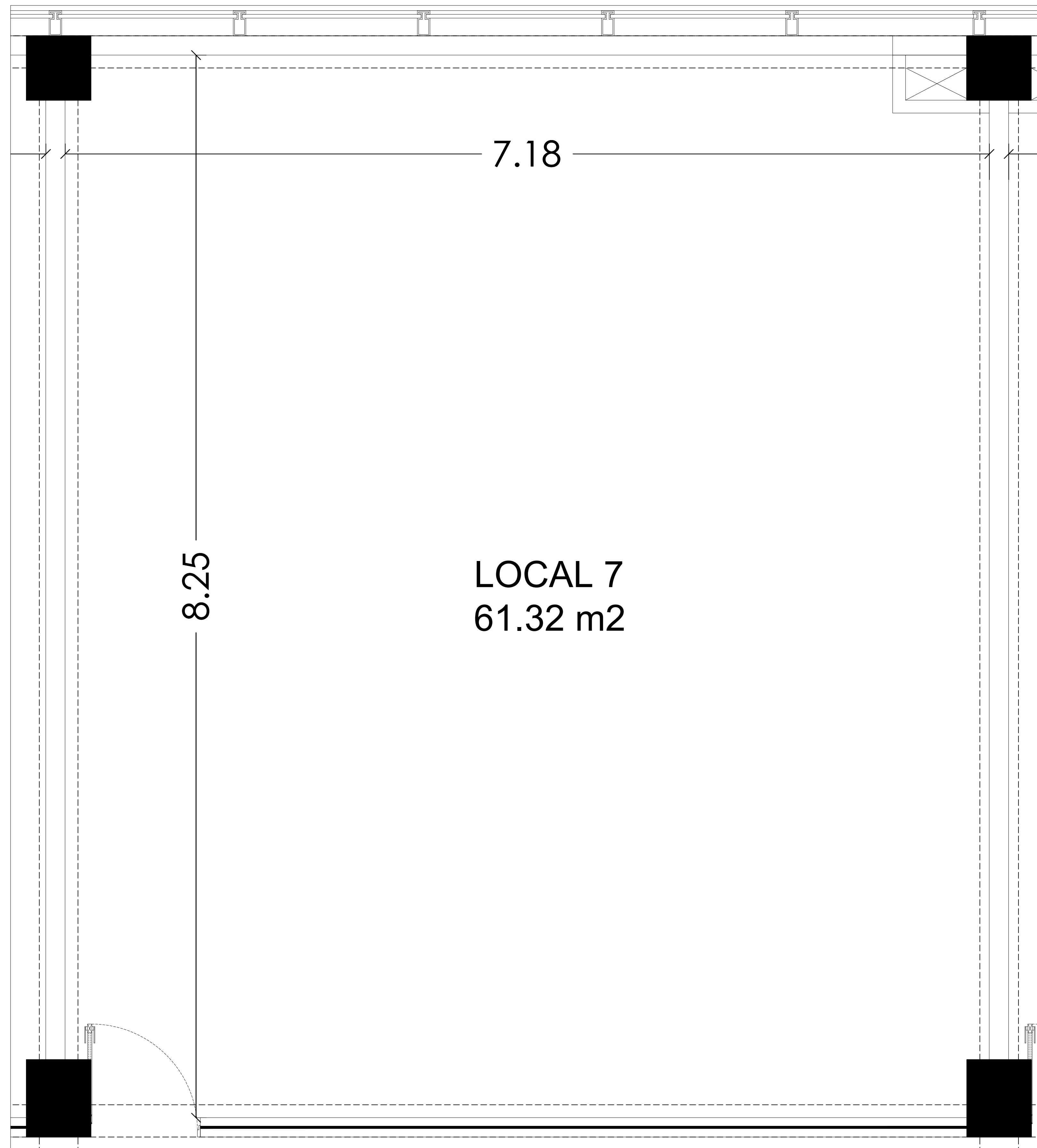

PROYECTO  
THE PLAZA

ARQUITECTO  
ARQ. GILBERTO LARA  
CODIA: 8944  
ARQ. JOSE ESTEBAN RODRIGUEZ  
ARQ. PABLO AYBAR  
ARQ. LAURA E ROSA  
ARQ. JUAN ZAPATA

DISEÑO ESTRUCTURAL  
ING. Carlos Cesar Herrera Avila  
CODIA: 35209

DISEÑO SANITARIO  
ARQ. Nelson Perez  
CODIA: 10779

DISEÑO ELECTRICO  
ING. Yordan Castillo Núñez  
CODIA: 43601

PROPIETARIO  
The Plaza by J.C.B.C., S.R.L.

CONTENIDO  
ARQUITECTONICOS

REVISIONES

FECHA	DESCRIPCION

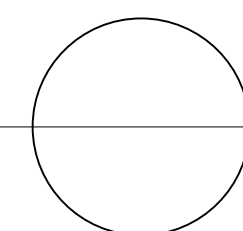

LOCAL 7 CORPORATIVO  
THE PLAZA ESC:

**A**

PLANO NO.

ESCALA  
-

PROYECTO  
THE PLAZA

ARQUITECTO  
 ARQ. GILBERTO LARA  
 CODIA: 8944  
 ARQ. JOSE ESTEBAN RODRIGUEZ  
 ARQ. PABLO AYBAR  
 ARQ. LAURA E ROSA  
 ARQ. JUAN ZAPATA

DISEÑO ESTRUCTURAL  
 ING. Carlos Cesar Herrera Avila  
 CODIA: 35209

DISEÑO SANITARIO  
 ARQ. Nelson Perez  
 CODIA: 10779

DISEÑO ELECTRICO  
 ING. Yordan Castillo Núñez  
 CODIA: 43601

PROPIETARIO  
 The Plaza by J.C.B.C., S.R.L.

CONTENIDO  
 ARQUITECTONICOS

REVISIONES

FECHA	DESCRIPCION

PLANO NO.  
**A**  
 ESCALA  
 -

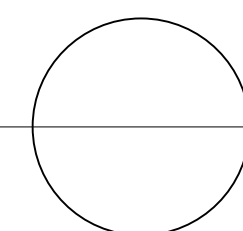
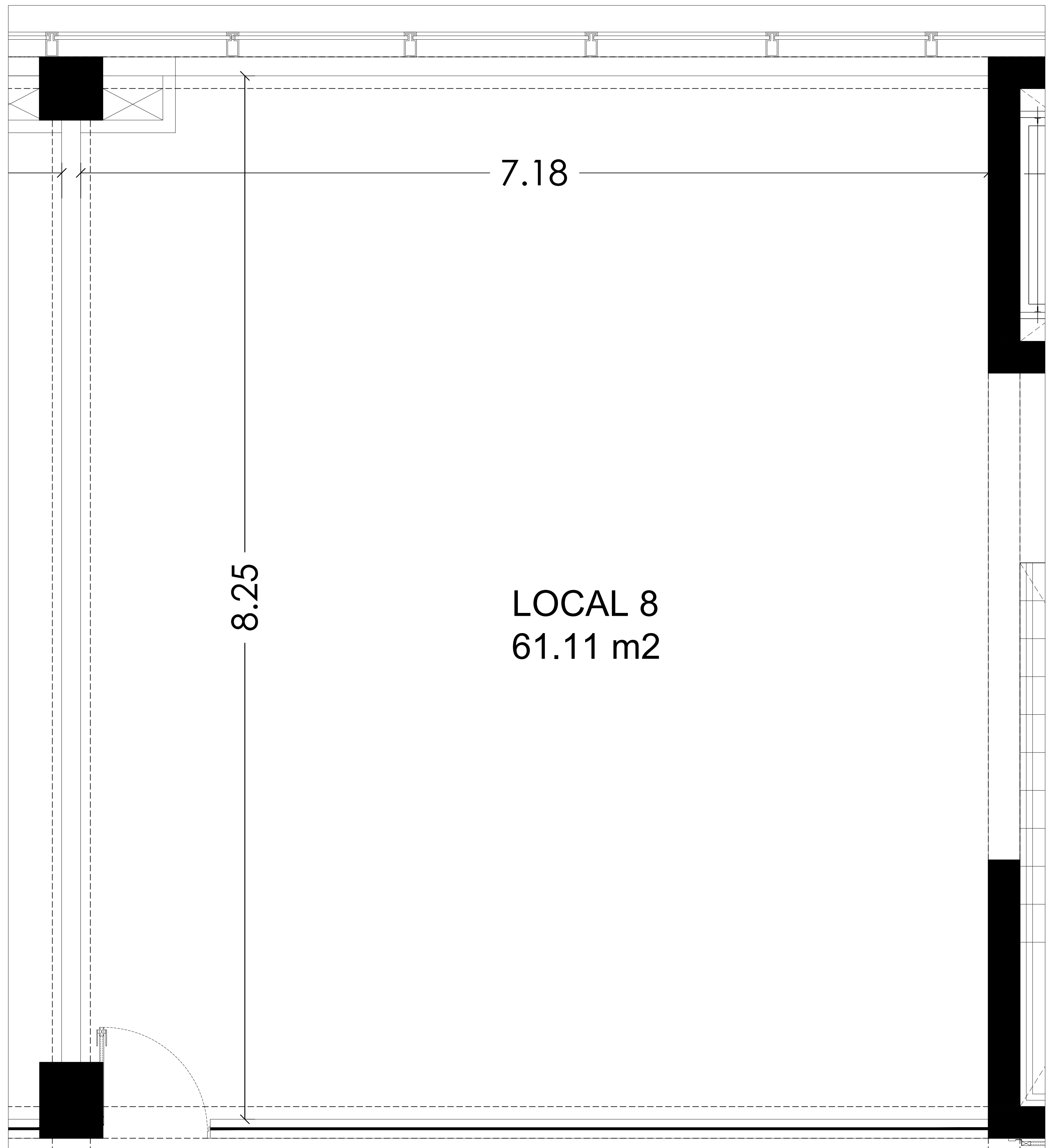

LOCAL 8 CORPORATIVO  
THE PLAZA ESC:

PROYECTO  
THE PLAZA

ARQUITECTO

ARQ. GILBERTO LARA  
CODIA: 8944

ARQ. JOSE ESTEBAN RODRIGUEZ  
ARQ. PABLO AYBAR  
ARQ. LAURA E ROSA  
ARQ. JUAN ZAPATA

DISEÑO ESTRUCTURAL

ING. Carlos Cesar Herrera Avila  
CODIA: 35209

DISEÑO SANITARIO

ARQ. Nelson Perez  
CODIA: 10779

DISEÑO ELECTRICO

ING. Yordan Castillo Núñez  
CODIA: 43601

PROPIETARIO

The Plaza by J.C.B.C., S.R.L.

CONTENIDO

ARQUITECTONICOS

REVISIONES

FECHA	DESCRIPCION

**A**

PLANO NO.

ESCALA

-

PASILLO  
53.10 M2

15.95

LOCAL 9  
70.50m2

4.25

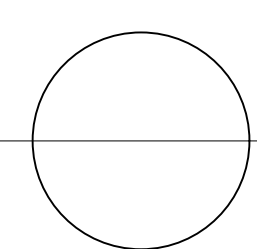

LOCAL 9 CORPORATIVO  
THE PLAZA ESC:



PROYECTO  
THE PLAZA

ARQUITECTO

ARQ. GILBERTO LARA  
CODIA: 8944

ARQ. JOSE ESTEBAN RODRIGUEZ  
ARQ. PABLO AYBAR  
ARQ. LAURA E ROSA  
ARQ. JUAN ZAPATA

DISEÑO ESTRUCTURAL

ING. Carlos Cesar Herrera Avila  
CODIA: 35209

DISEÑO SANITARIO

ARQ. Nelson Perez  
CODIA: 10779

DISEÑO ELECTRICO

ING. Yordan Castillo Núñez  
CODIA: 43601

PROPIETARIO

The Plaza by J.C.B.C., S.R.L.

CONTENIDO

ARQUITECTONICOS

REVISIONES

FECHA	DESCRIPCION

**A**

PLANO NO.

ESCALA

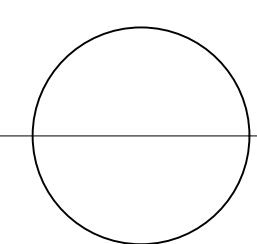
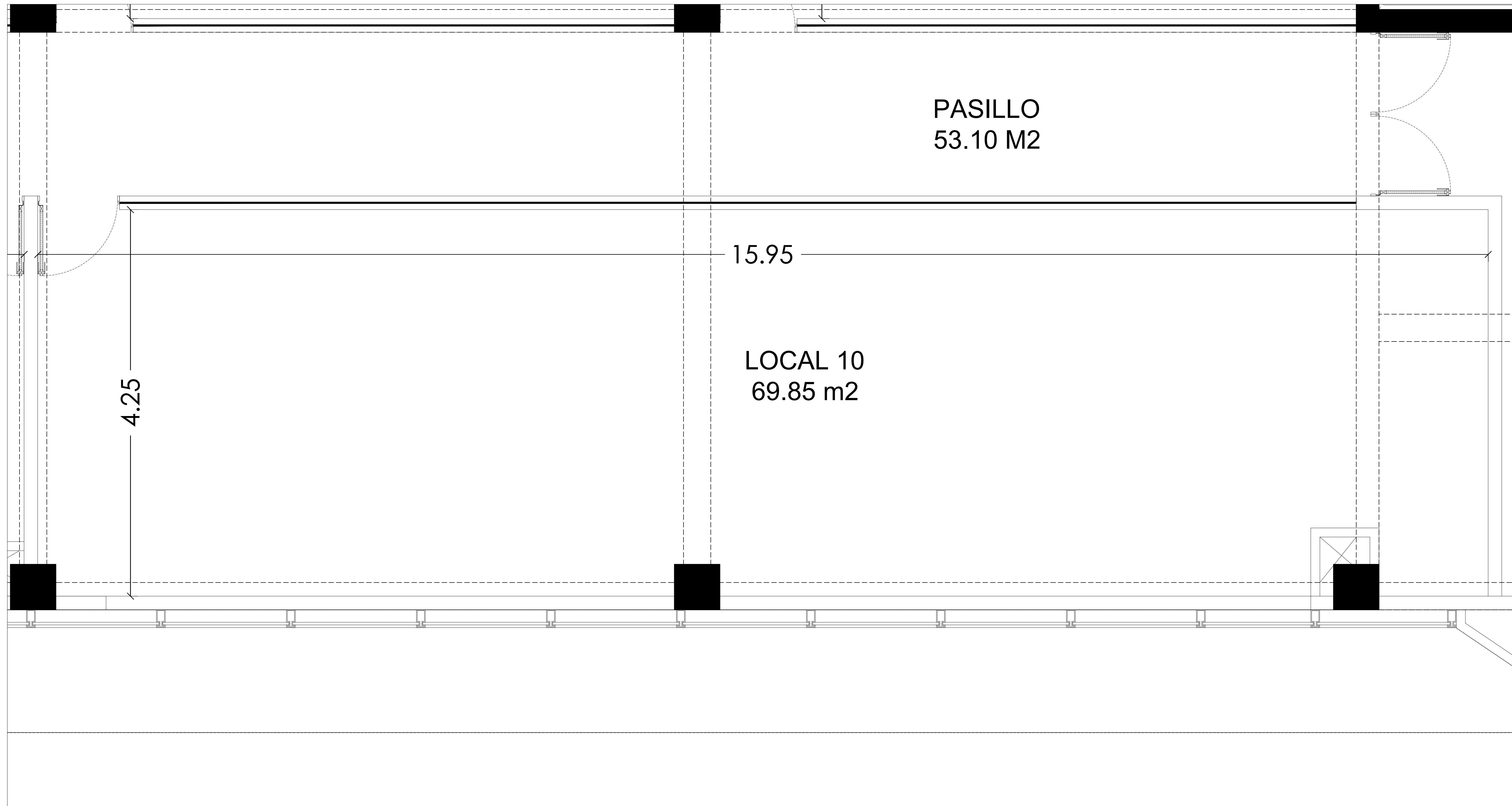

LOCAL 10 CORPORATIVO  
THE PLAZA ESC:

PROYECTO  
THE PLAZA

ARQUITECTO

ARQ. GILBERTO LARA  
CODIA: 8944

ARQ. JOSE ESTEBAN RODRIGUEZ  
ARQ. PABLO AYBAR  
ARQ. LAURA E ROSA  
ARQ. JUAN ZAPATA

DISEÑO ESTRUCTURAL

ING. Carlos Cesar Herrera Avila  
CODIA: 35209

DISEÑO SANITARIO

ARQ. Nelson Perez  
CODIA: 10779

DISEÑO ELECTRICO

ING. Yordan Castillo Núñez  
CODIA: 43601

PROPIETARIO

The Plaza by J.C.B.C., S.R.L.

CONTENIDO

ARQUITECTONICOS

REVISIONES

FECHA	DESCRIPCION

**A**

PLANO NO.

ESCALA

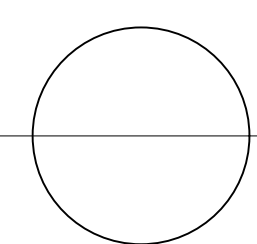
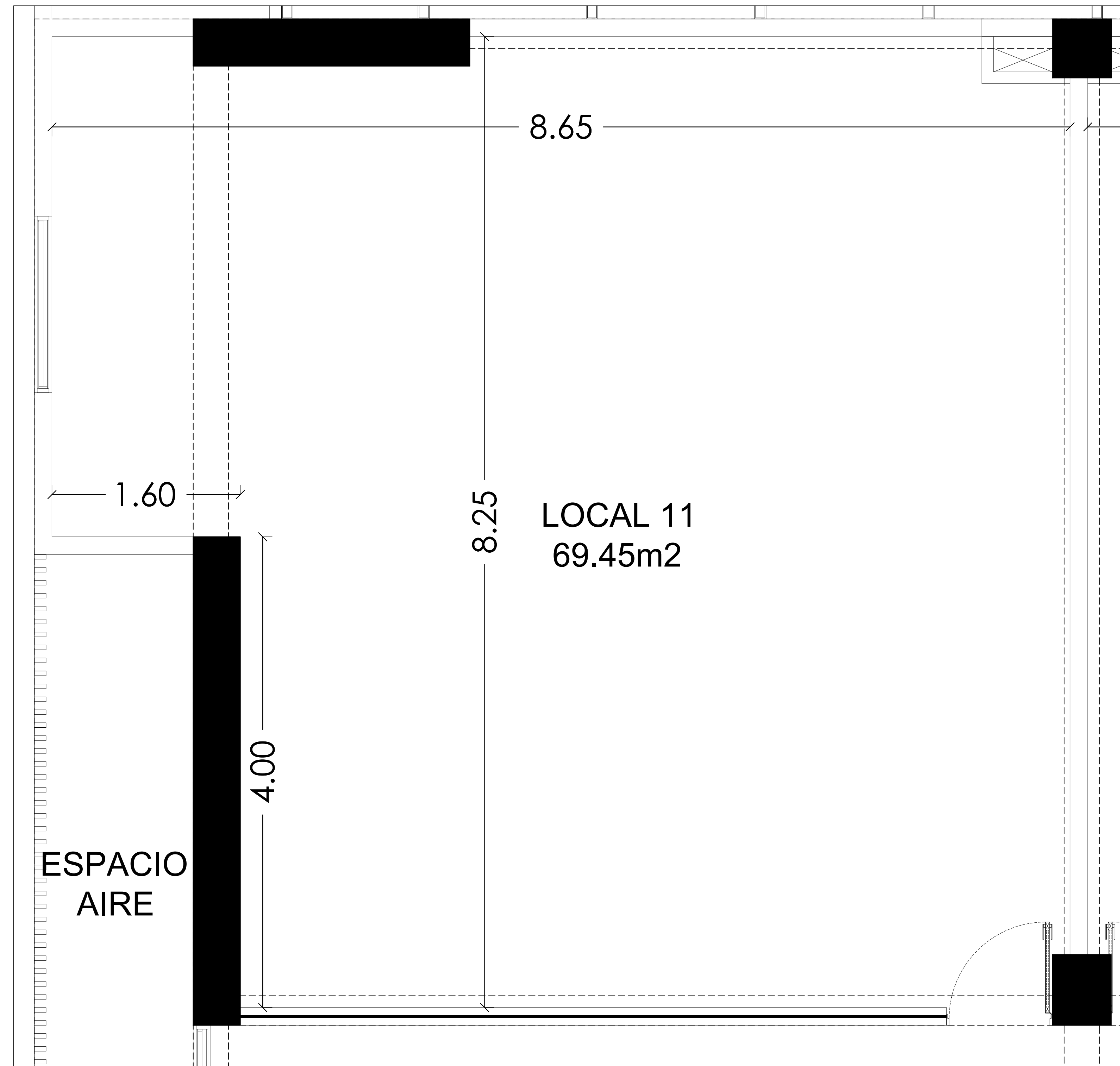

LOCAL 11 CORPORATIVO  
THE PLAZA ESC:

PROYECTO  
THE PLAZA

ARQUITECTO

ARQ. GILBERTO LARA  
CODIA: 8944

ARQ. JOSE ESTEBAN RODRIGUEZ  
ARQ. PABLO AYBAR  
ARQ. LAURA E ROSA  
ARQ. JUAN ZAPATA

DISEÑO ESTRUCTURAL

ING. Carlos Cesar Herrera Avila  
CODIA: 35209

DISEÑO SANITARIO

ARQ. Nelson Perez  
CODIA: 10779

DISEÑO ELECTRICO

ING. Yordan Castillo Núñez  
CODIA: 43601

PROPIETARIO

The Plaza by J.C.B.C., S.R.L.

CONTENIDO

ARQUITECTONICOS

REVISIONES

FECHA	DESCRIPCION

**A**

PLANO NO.

ESCALA

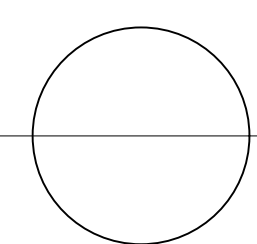
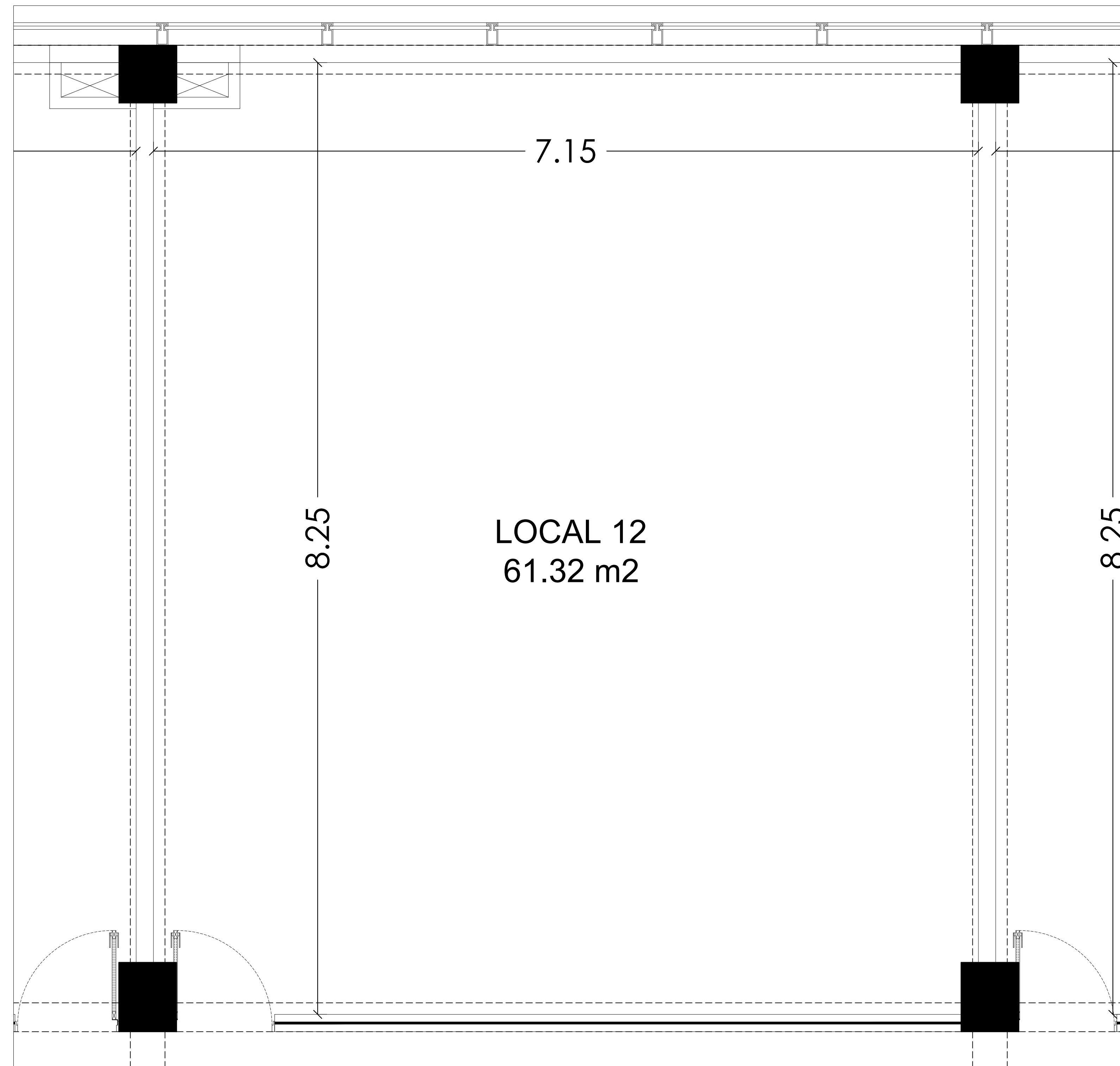

LOCAL 12 CORPORATIVO  
THE PLAZA ESC:

PROYECTO  
 THE PLAZA

ARQUITECTO

ARQ. GILBERTO LARA  
 CODIA: 8944

ARQ. JOSE ESTEBAN RODRIGUEZ  
 ARQ. PABLO AYBAR  
 ARQ. LAURA E ROSA  
 ARQ. JUAN ZAPATA

DISEÑO ESTRUCTURAL

ING. Carlos Cesar Herrera Avila  
 CODIA: 35209

DISEÑO SANITARIO

ARQ. Nelson Perez  
 CODIA: 10779

DISEÑO ELECTRICO

ING. Yordan Castillo Núñez  
 CODIA: 43601

PROPIETARIO

The Plaza by J.C.B.C., S.R.L.

CONTENIDO

ARQUITECTONICOS

REVISIONES

FECHA	DESCRIPCION

**A**

PLANO NO.

ESCALA

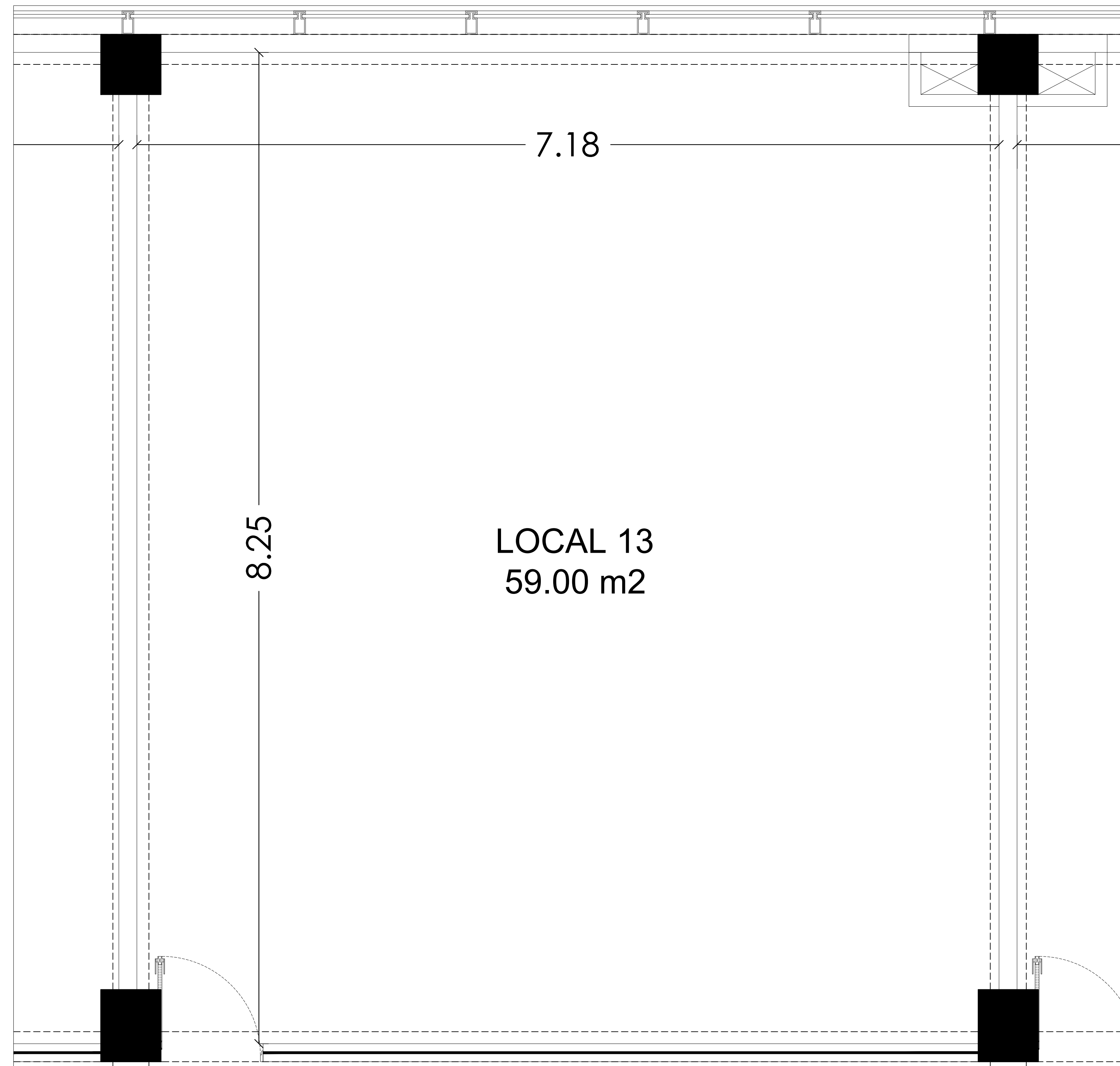

LOCAL 13  
 59.00 m2

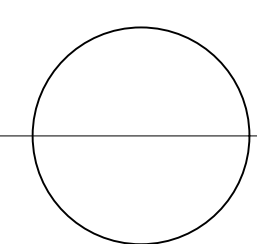

LOCAL 13 CORPORATIVO  
 THE PLAZA ESC:

PROYECTO  
 THE PLAZA

ARQUITECTO

ARQ. GILBERTO LARA  
 CODIA: 8944

ARQ. JOSE ESTEBAN RODRIGUEZ  
 ARQ. PABLO AYBAR  
 ARQ. LAURA E ROSA  
 ARQ. JUAN ZAPATA

DISEÑO ESTRUCTURAL

ING. Carlos Cesar Herrera Avila  
 CODIA: 35209

DISEÑO SANITARIO

ARQ. Nelson Perez  
 CODIA: 10779

DISEÑO ELECTRICO

ING. Yordan Castillo Núñez  
 CODIA: 43601

PROPIETARIO

The Plaza by J.C.B.C., S.R.L.

CONTENIDO

ARQUITECTONICOS

REVISIONES

FECHA	DESCRIPCION

**A**

PLANO NO.

ESCALA

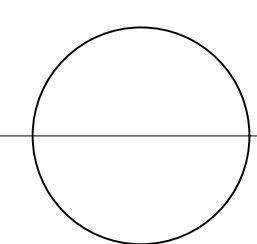
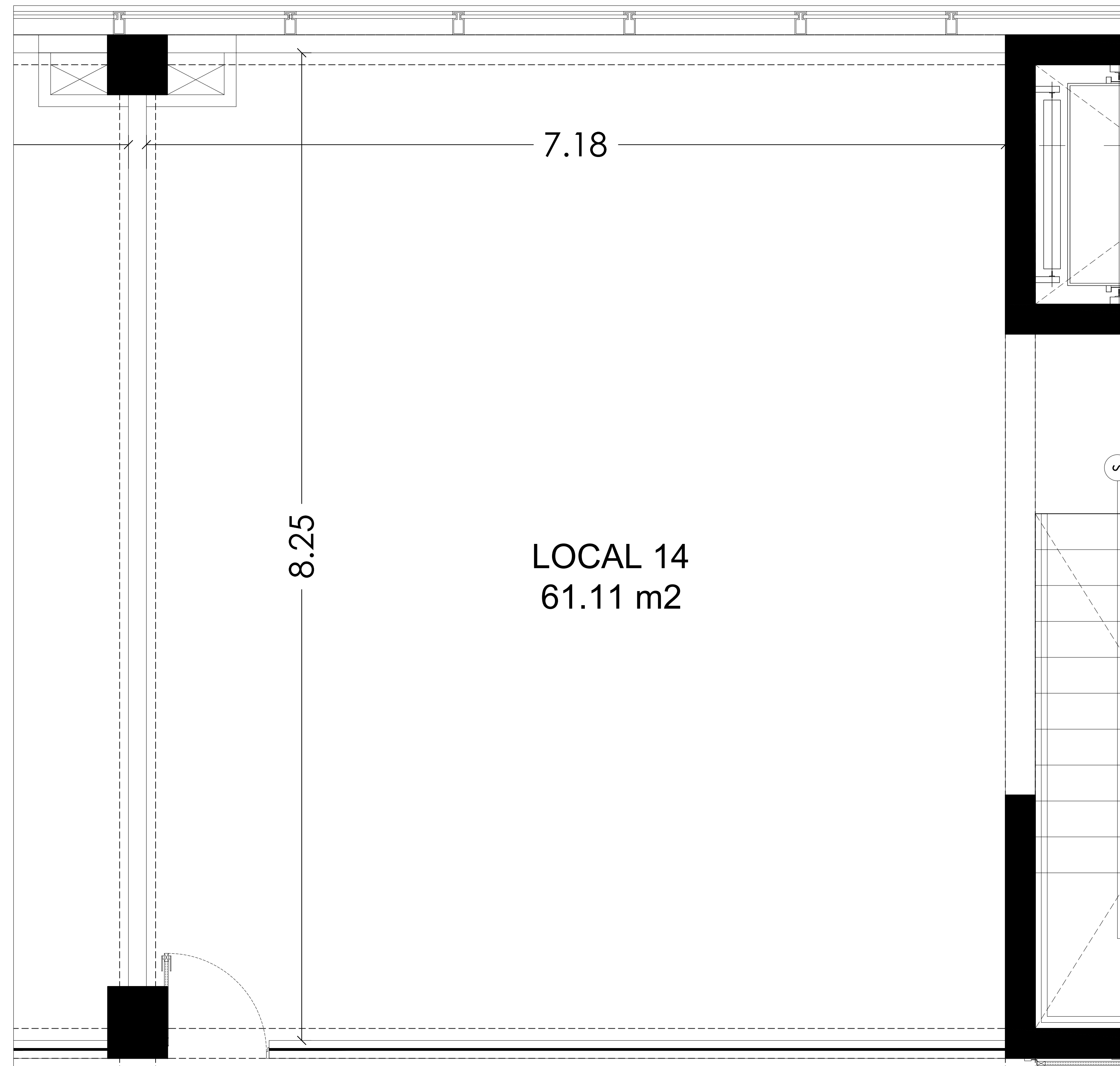

LOCAL 14 CORPORATIVO  
 THE PLAZA ESC:

PROYECTO  
THE PLAZA

ARQUITECTO

ARQ. GILBERTO LARA  
CODIA: 8944

ARQ. JOSE ESTEBAN RODRIGUEZ  
ARQ. PABLO AYBAR  
ARQ. LAURA E ROSA  
ARQ. JUAN ZAPATA

DISEÑO ESTRUCTURAL

ING. Carlos Cesar Herrera Avila  
CODIA: 35209

DISEÑO SANITARIO

ARQ. Nelson Perez  
CODIA: 10779

DISEÑO ELECTRICO

ING. Yordan Castillo Núñez  
CODIA: 43601

PROPIETARIO

The Plaza by J.C.B.C., S.R.L.

CONTENIDO

ARQUITECTONICOS

REVISIONES

FECHA	DESCRIPCION

**A**

PLANO NO.

ESCALA

-

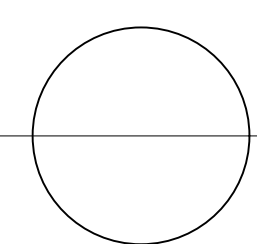
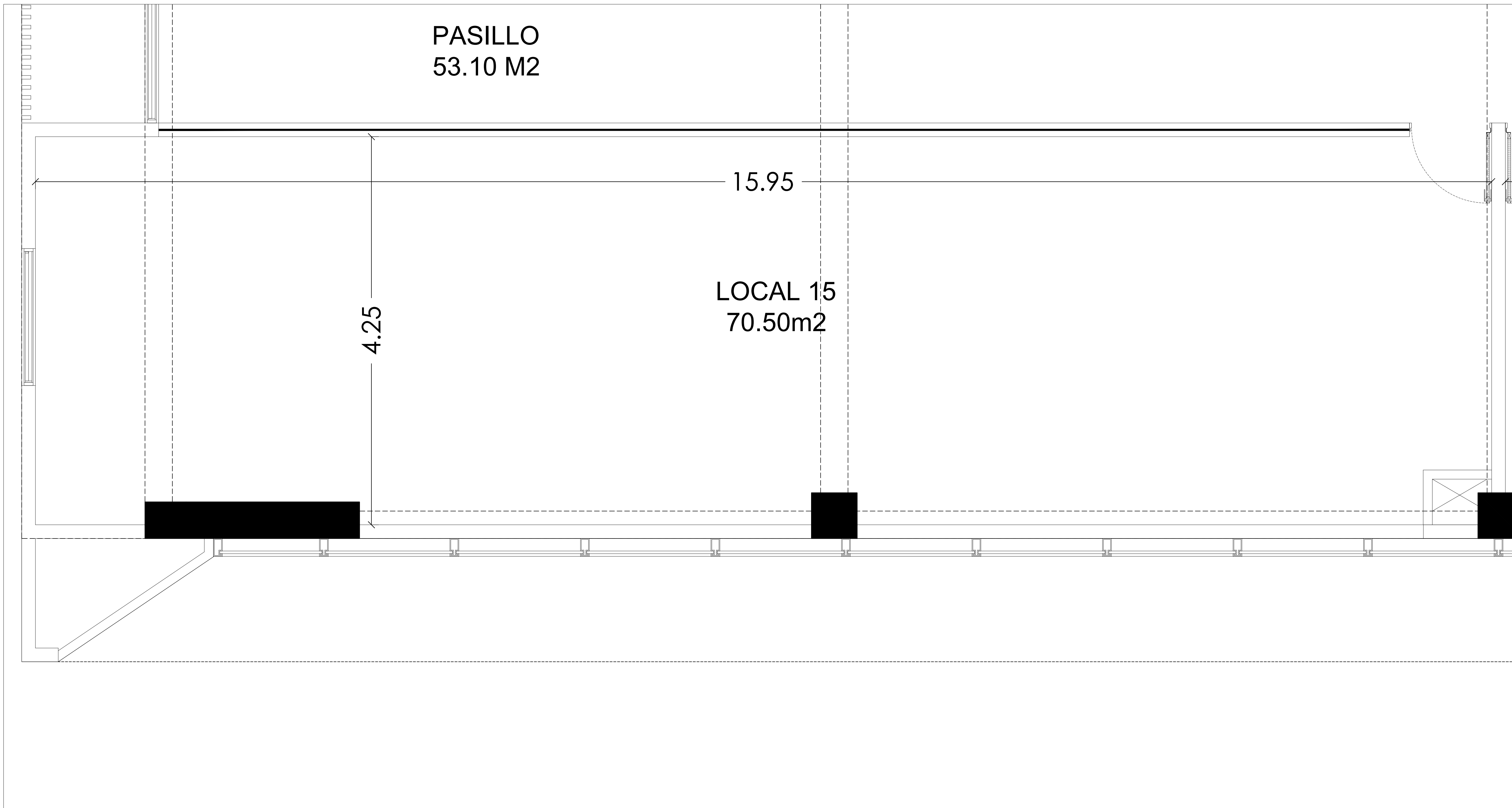

LOCAL 15 CORPORATIVO  
THE PLAZA ESC:

PROYECTO  
THE PLAZA

ARQUITECTO

ARQ. GILBERTO LARA  
CODIA: 8944

ARQ. JOSE ESTEBAN RODRIGUEZ  
ARQ. PABLO AYBAR  
ARQ. LAURA E ROSA  
ARQ. JUAN ZAPATA

DISEÑO ESTRUCTURAL

ING. Carlos Cesar Herrera Avila  
CODIA: 35209

DISEÑO SANITARIO

ARQ. Nelson Perez  
CODIA: 10779

DISEÑO ELECTRICO

ING. Yordan Castillo Núñez  
CODIA: 43601

PROPIETARIO

The Plaza by J.C.B.C., S.R.L.

CONTENIDO

ARQUITECTONICOS

REVISIONES

FECHA	DESCRIPCION

**A**

PLANO NO.

ESCALA

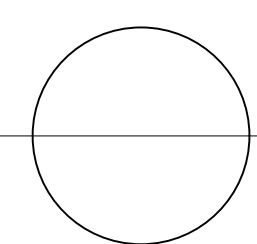
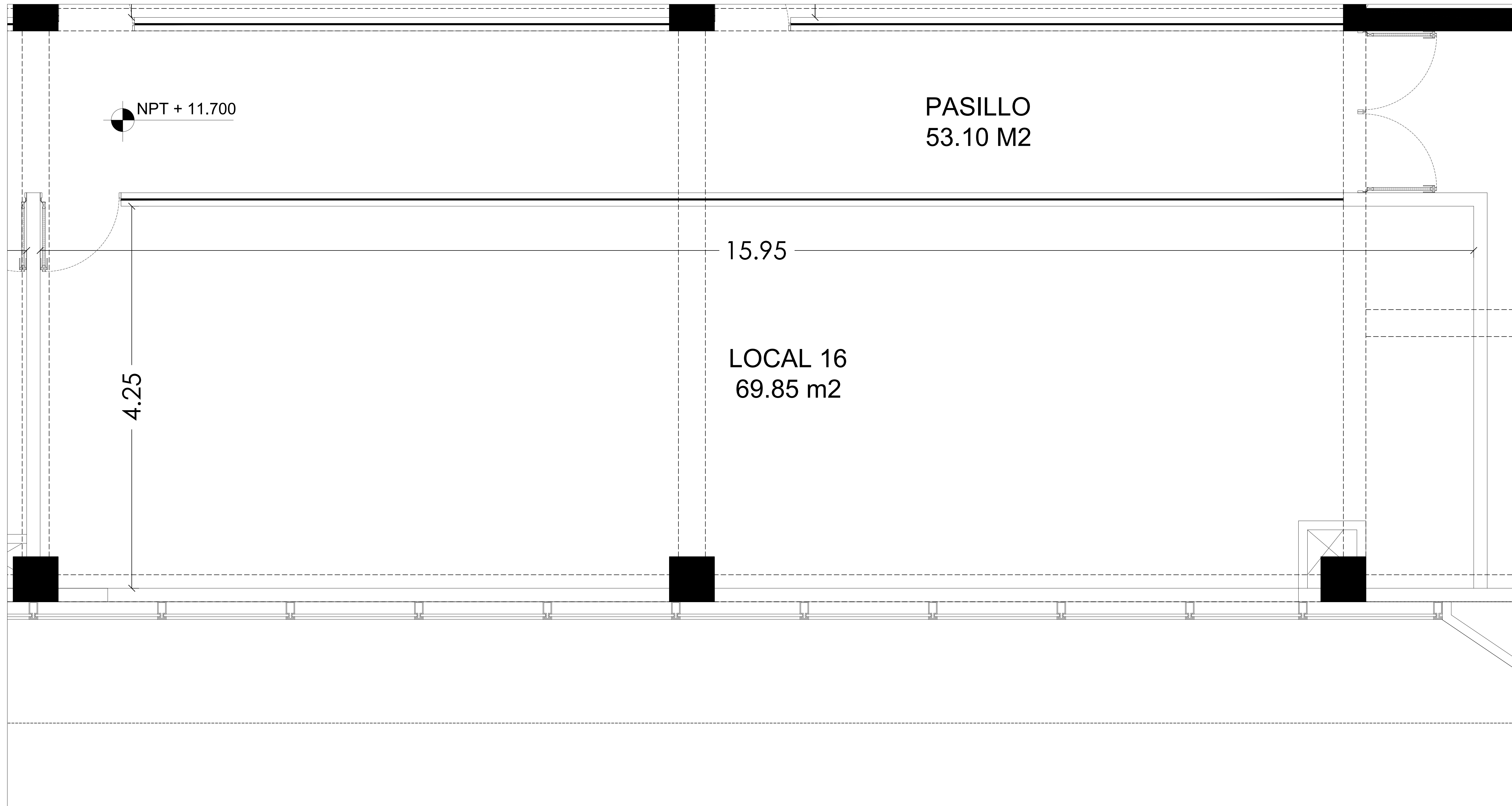

LOCAL 16 CORPORATIVO  
THE PLAZA ESC:

PROYECTO  
THE PLAZA

ARQUITECTO

ARQ. GILBERTO LARA  
CODIA: 8944

ARQ. JOSE ESTEBAN RODRIGUEZ  
ARQ. PABLO AYBAR  
ARQ. LAURA E ROSA  
ARQ. JUAN ZAPATA

DISEÑO ESTRUCTURAL

ING. Carlos Cesar Herrera Avila  
CODIA: 35209

DISEÑO SANITARIO

ARQ. Nelson Perez  
CODIA: 10779

DISEÑO ELECTRICO

ING. Yordan Castillo Núñez  
CODIA: 43601

PROPIETARIO

The Plaza by J.C.B.C., S.R.L.

CONTENIDO

ARQUITECTONICOS

REVISIONES

FECHA	DESCRIPCION

**A**

PLANO NO.

ESCALA

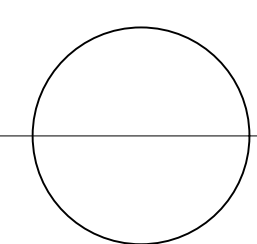
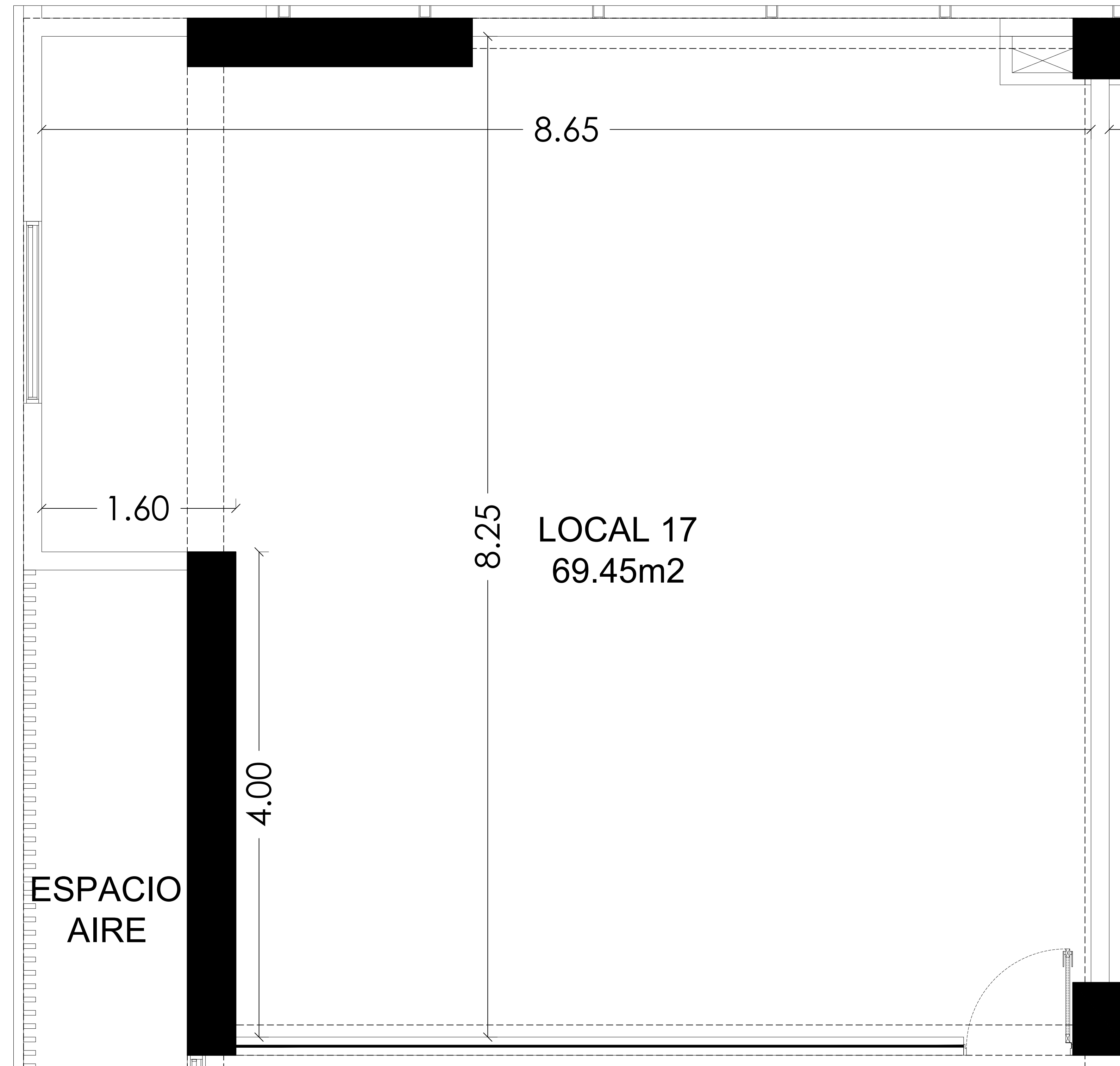

LOCAL 17 CORPORATIVO  
THE PLAZA ESC:



PROYECTO  
 THE PLAZA

ARQUITECTO

ARQ. GILBERTO LARA  
 CODIA: 8944

ARQ. JOSE ESTEBAN RODRIGUEZ  
 ARQ. PABLO AYBAR  
 ARQ. LAURA E ROSA  
 ARQ. JUAN ZAPATA

DISEÑO ESTRUCTURAL

ING. Carlos Cesar Herrera Avila  
 CODIA: 35209

DISEÑO SANITARIO

ARQ. Nelson Perez  
 CODIA: 10779

DISEÑO ELECTRICO

ING. Yordan Castillo Núñez  
 CODIA: 43601

PROPIETARIO

The Plaza by J.C.B.C., S.R.L.

CONTENIDO

ARQUITECTONICOS

REVISIONES

FECHA	DESCRIPCION

**A**

PLANO NO.

ESCALA

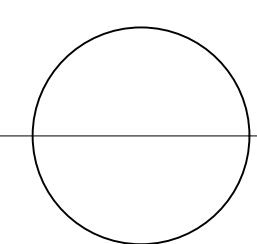
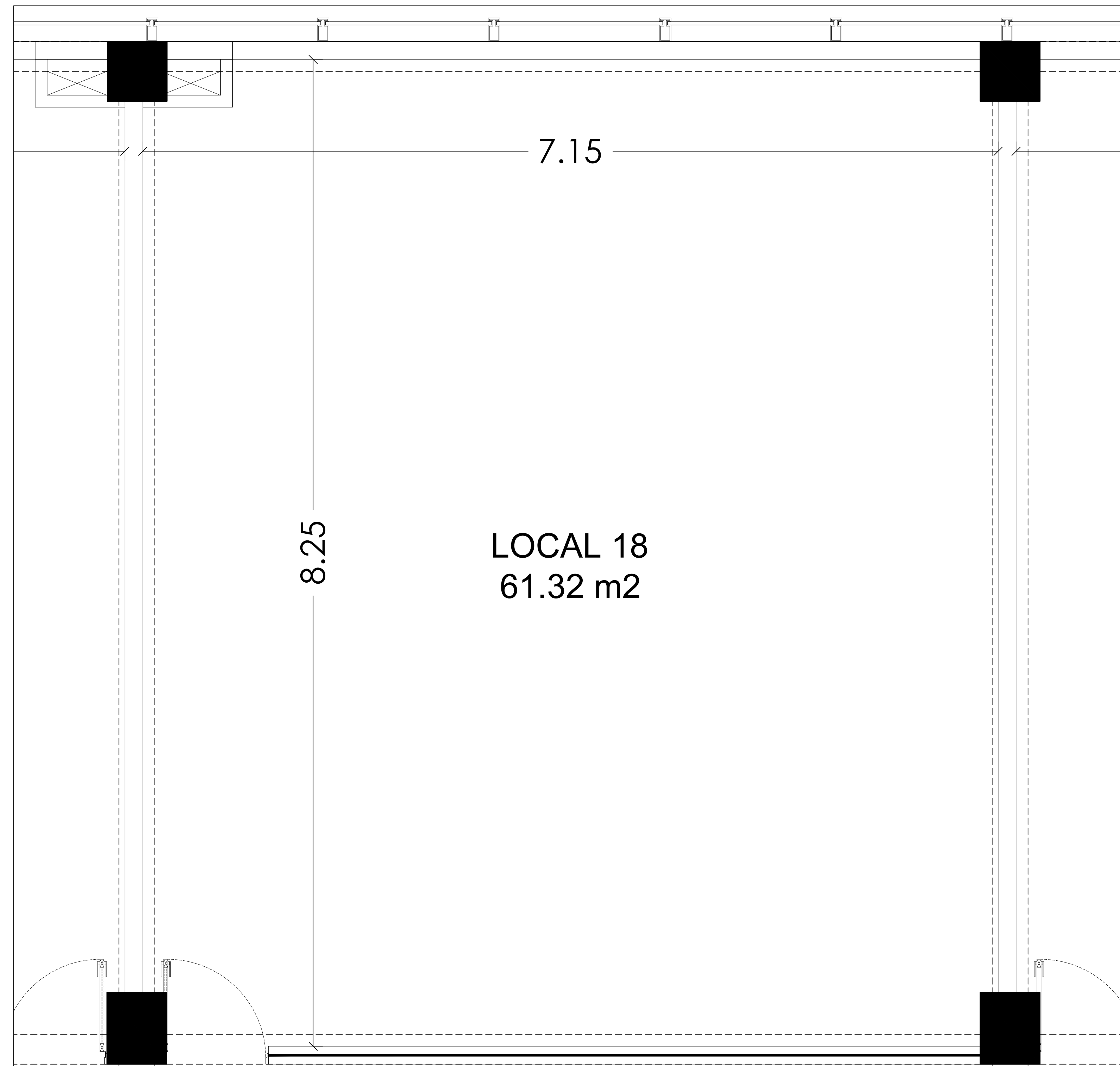

LOCAL 18 CORPORATIVO  
 THE PLAZA ESC:

PROYECTO  
THE PLAZA

ARQUITECTO

ARQ. GILBERTO LARA  
CODIA: 8944

ARQ. JOSE ESTEBAN RODRIGUEZ  
ARQ. PABLO AYBAR  
ARQ. LAURA E ROSA  
ARQ. JUAN ZAPATA

DISEÑO ESTRUCTURAL

ING. Carlos Cesar Herrera Avila  
CODIA: 35209

DISEÑO SANITARIO

ARQ. Nelson Perez  
CODIA: 10779

DISEÑO ELECTRICO

ING. Yordan Castillo Núñez  
CODIA: 43601

PROPIETARIO

The Plaza by J.C.B.C., S.R.L.

CONTENIDO

ARQUITECTONICOS

REVISIONES

FECHA	DESCRIPCION

**A**

PLANO NO.

ESCALA

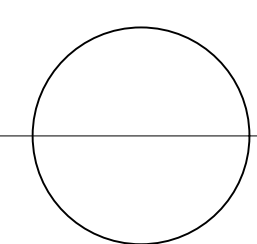
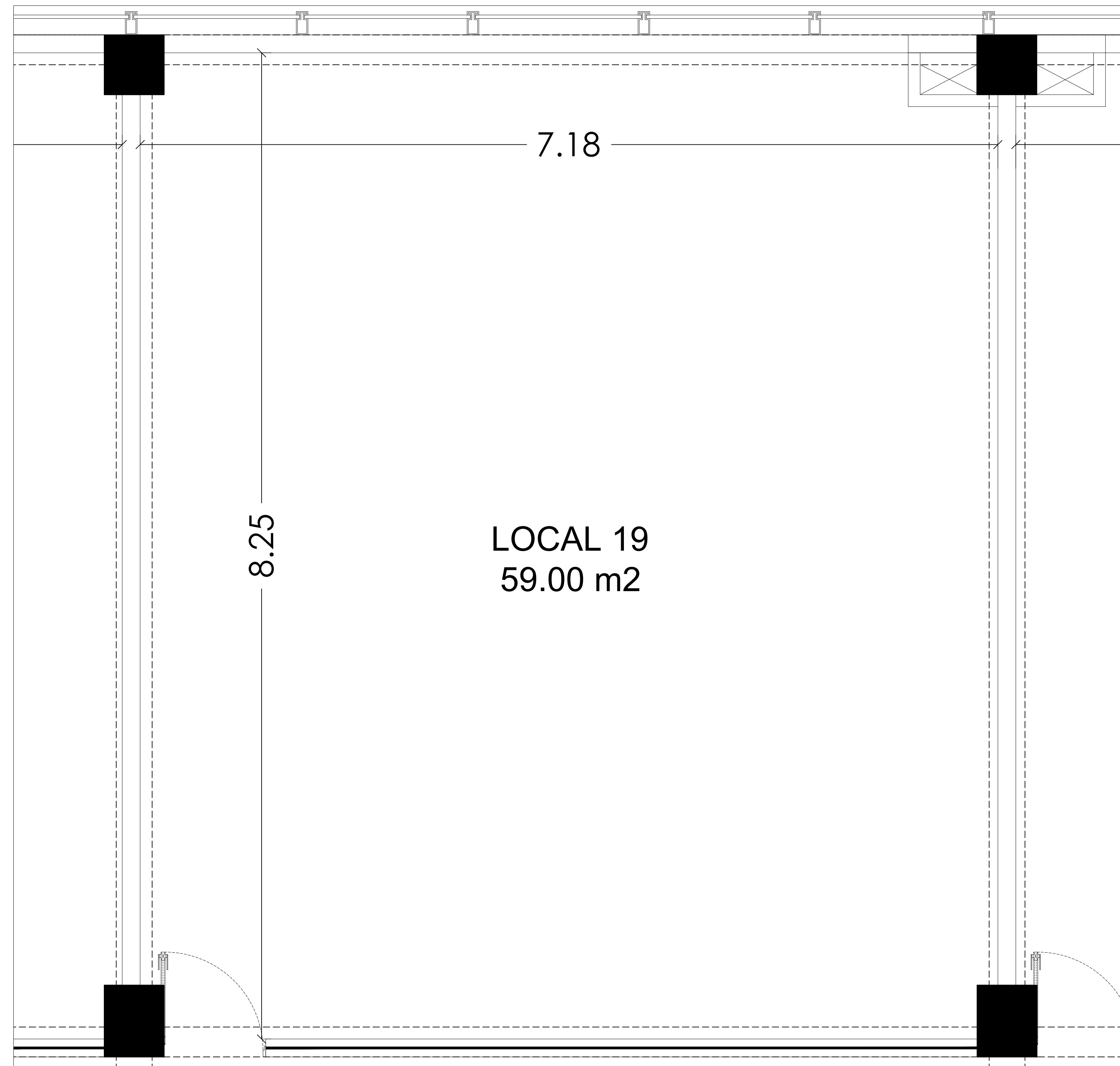

LOCAL 19 CORPORATIVO  
THE PLAZA ESC:

PROYECTO  
THE PLAZA

ARQUITECTO

ARQ. GILBERTO LARA  
CODIA: 8944

ARQ. JOSE ESTEBAN RODRIGUEZ  
ARQ. PABLO AYBAR  
ARQ. LAURA E ROSA  
ARQ. JUAN ZAPATA

DISEÑO ESTRUCTURAL

ING. Carlos Cesar Herrera Avila  
CODIA: 35209

DISEÑO SANITARIO

ARQ. Nelson Perez  
CODIA: 10779

DISEÑO ELECTRICO

ING. Yordan Castillo Núñez  
CODIA: 43601

PROPIETARIO

The Plaza by J.C.B.C., S.R.L.

CONTENIDO

ARQUITECTONICOS

REVISIONES

FECHA	DESCRIPCION

**A**

PLANO NO.

ESCALA

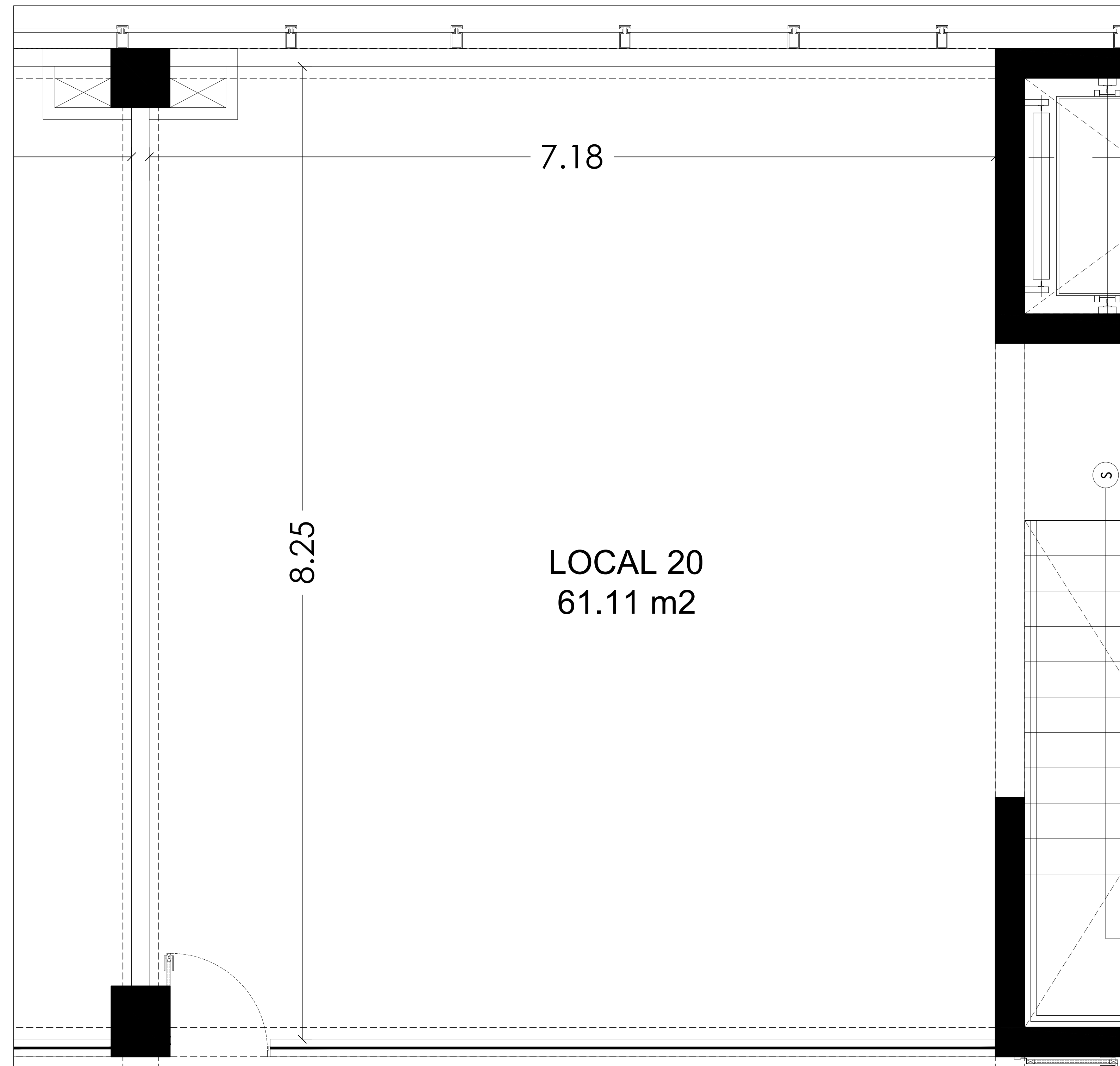

7.18

8.25

LOCAL 20  
61.11 m2

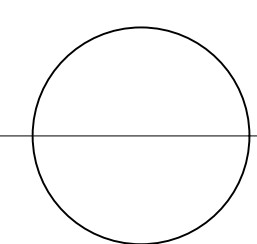

LOCAL 20 CORPORATIVO  
THE PLAZA ESC:

PROYECTO  
THE PLAZA

ARQUITECTO

ARQ. GILBERTO LARA  
CODIA: 8944

ARQ. JOSE ESTEBAN RODRIGUEZ  
ARQ. PABLO AYBAR  
ARQ. LAURA E ROSA  
ARQ. JUAN ZAPATA

DISEÑO ESTRUCTURAL

ING. Carlos Cesar Herrera Avila  
CODIA: 35209

DISEÑO SANITARIO

ARQ. Nelson Perez  
CODIA: 10779

DISEÑO ELECTRICO

ING. Yordan Castillo Núñez  
CODIA: 43601

PROPIETARIO

The Plaza by J.C.B.C., S.R.L.

CONTENIDO

ARQUITECTONICOS

REVISIONES

FECHA	DESCRIPCION

**A**

PLANO NO.

ESCALA

-

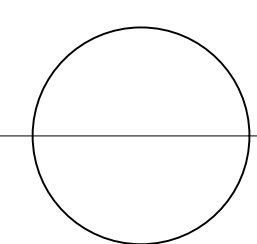
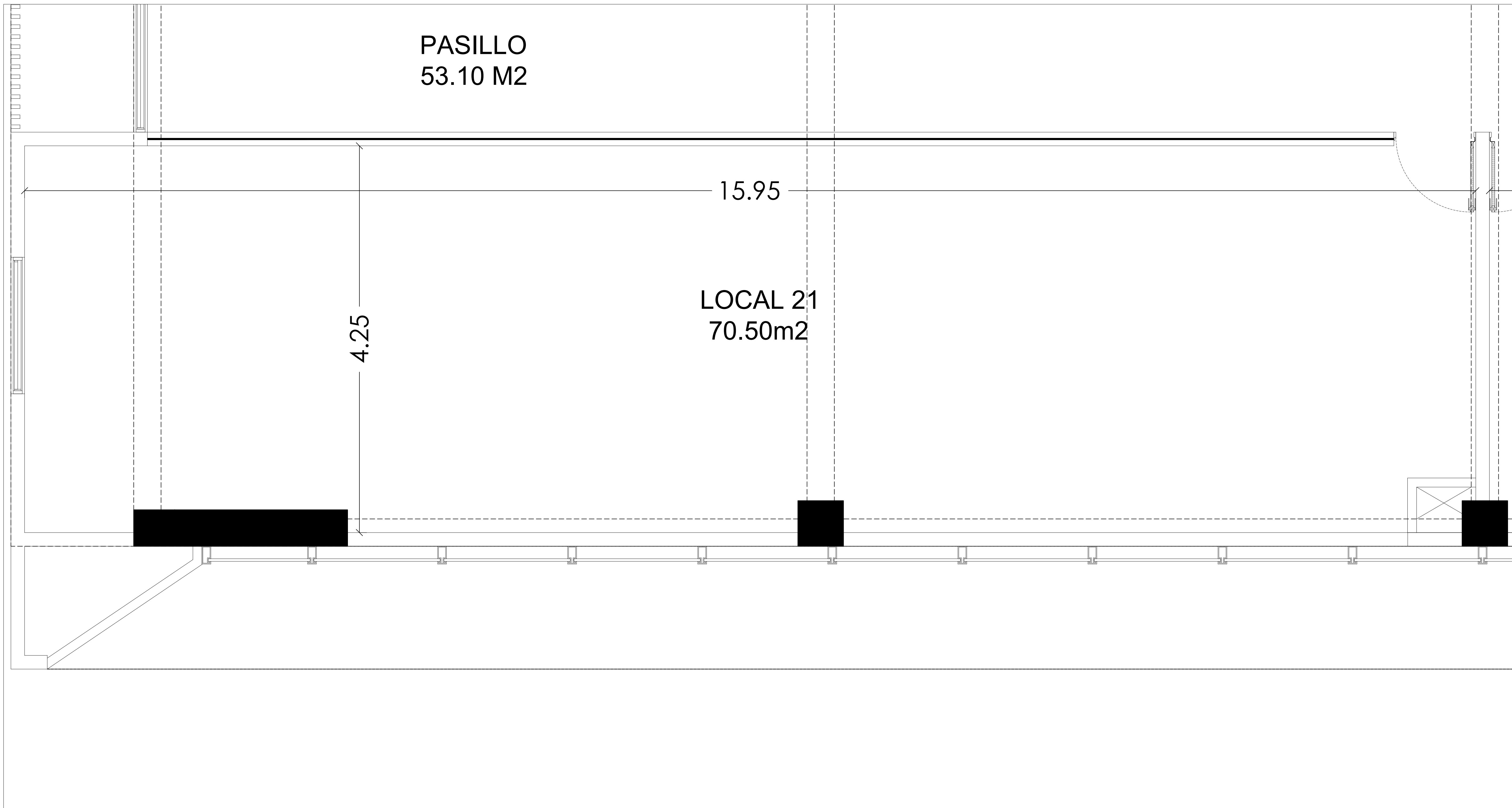

LOCAL 21 CORPORATIVO  
THE PLAZA ESC:

PROYECTO  
THE PLAZA

ARQUITECTO

ARQ. GILBERTO LARA  
CODIA: 8944

ARQ. JOSE ESTEBAN RODRIGUEZ  
ARQ. PABLO AYBAR  
ARQ. LAURA E ROSA  
ARQ. JUAN ZAPATA

DISEÑO ESTRUCTURAL

ING. Carlos Cesar Herrera Avila  
CODIA: 35209

DISEÑO SANITARIO

ARQ. Nelson Perez  
CODIA: 10779

DISEÑO ELECTRICO

ING. Yordan Castillo Núñez  
CODIA: 43601

PROPIETARIO

The Plaza by J.C.B.C., S.R.L.

CONTENIDO

ARQUITECTONICOS

REVISIONES

FECHA	DESCRIPCION

PLANO NO.

**A**

ESCALA

-

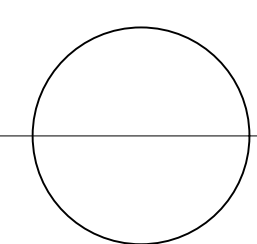
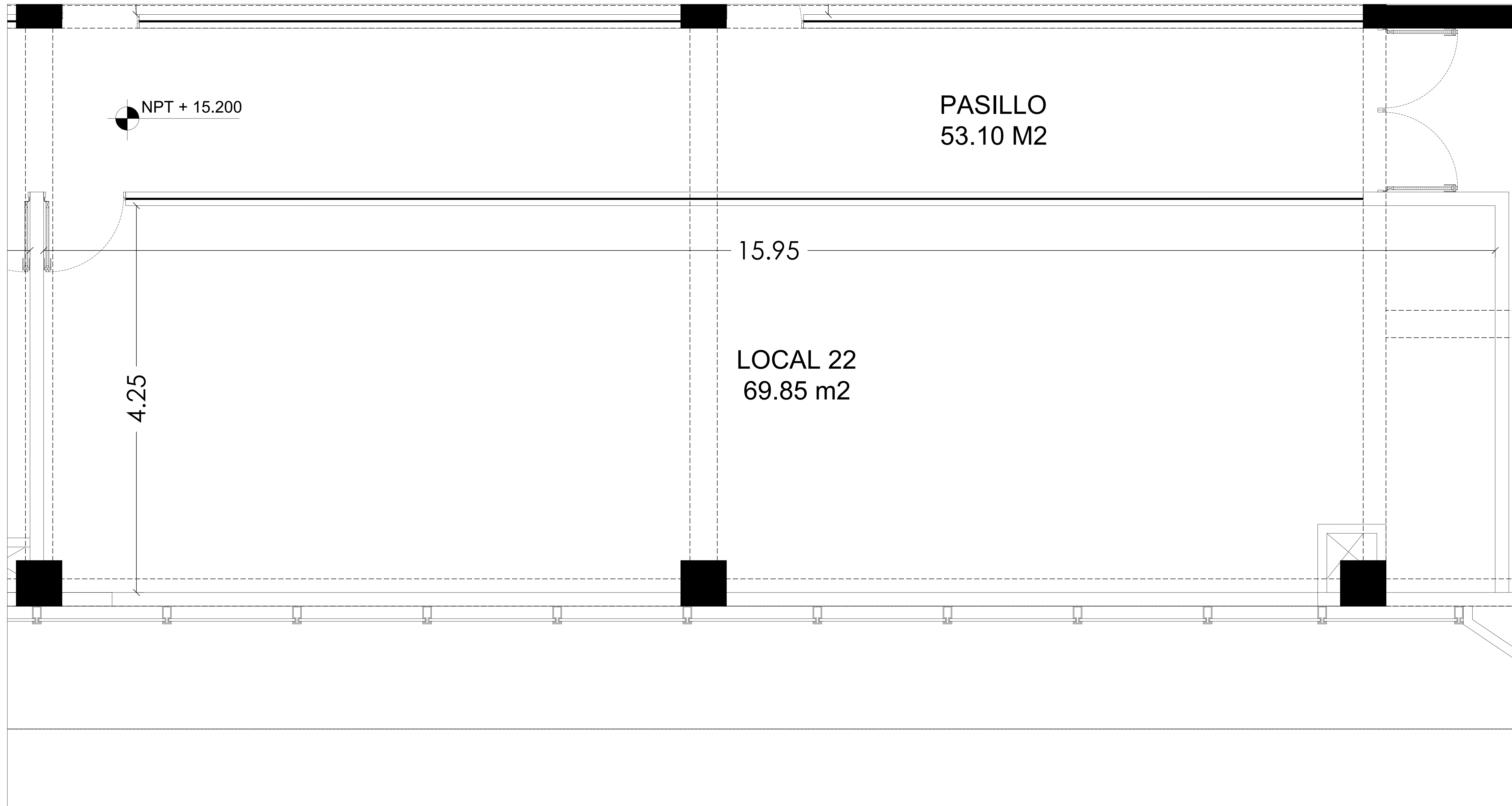

LOCAL 22 CORPORATIVO  
THE PLAZA ESC: