

LOCALIZACION Y UBICACION.

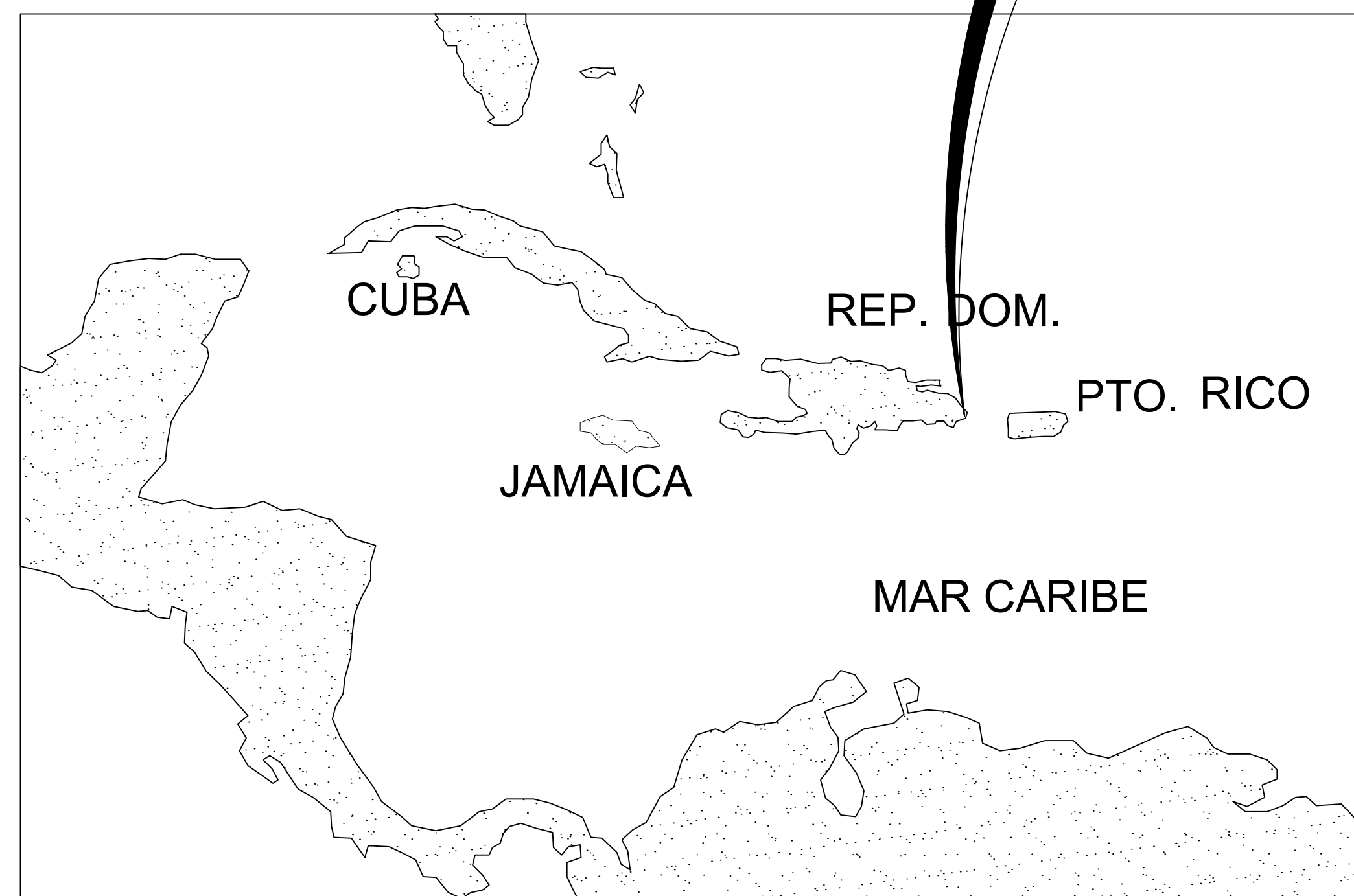

PROYECTO THE OPEN 13
PROPIETARIO: DANILO ANGELOCCI
DISEÑO ARQUITECTONICO CONSTRUCTORA COHIDA
COORDINACION Y DIBUJO DE PLANOS CONSTRUCTORA COHIDA ARQ. JOAN HIDALGO CODIA
DISEÑO ESTRUCTURAL
DISEÑO ELECTRICO
DISEÑO SANITARIO
EQUIPOS COCINA Y SISTEMA GAS
DISEÑO PISCINA

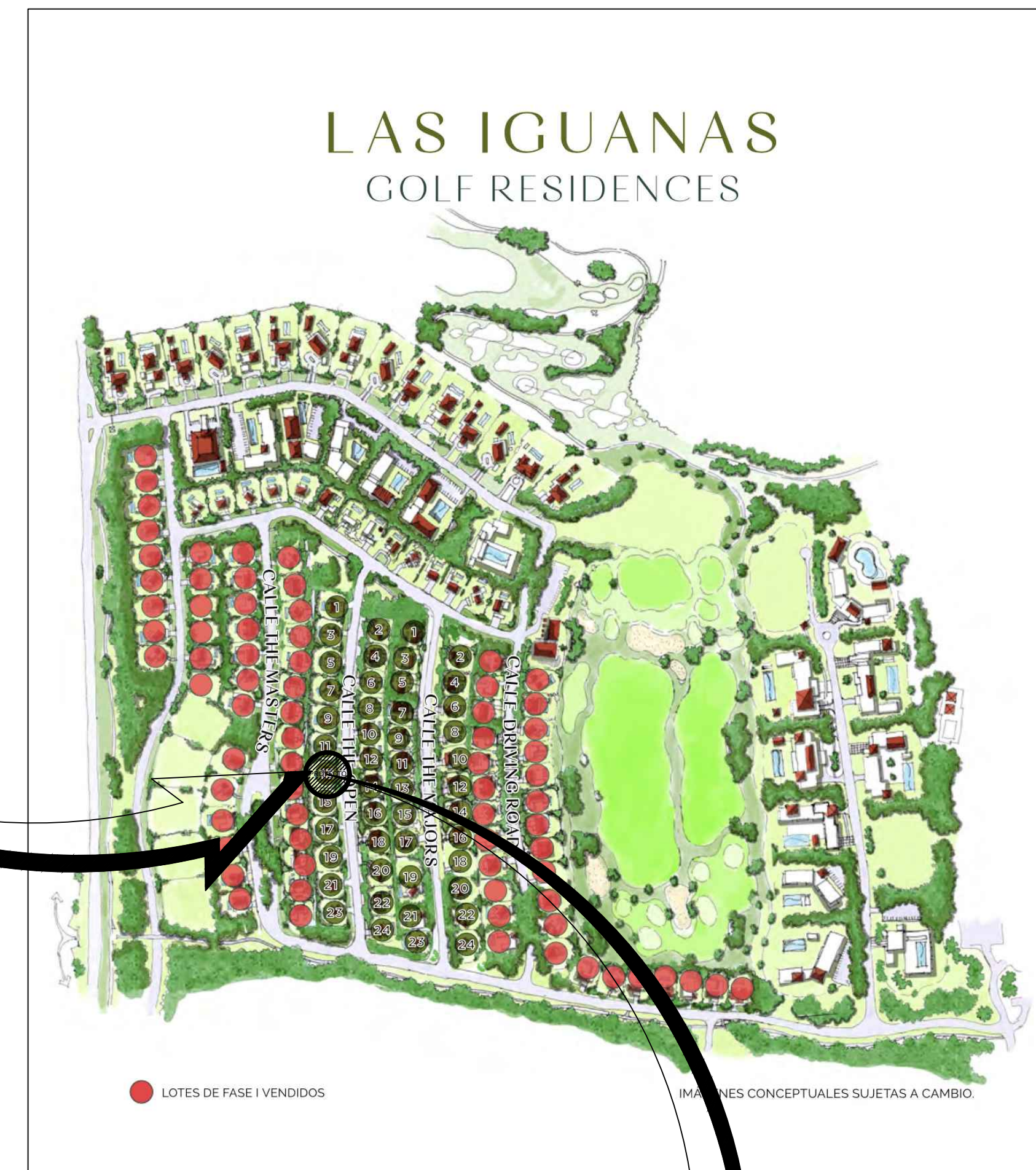

LISTA DE DIBUJOS

VILLA FAMILIAR - (MARZO 2022)

1-Arquitectura

- 1.01 Localizacion y Ubicacion
- 1.02 Plano de Conjunto
- 1.03 Plano de Limite de Construccion
- 1.04 Plano Arquitectonico N01 y N02
- 1.05 Plano Dimencionado N01 y N02
- 1.06 Plano Mt2 N01 y N02
- 1.07 Plano de Plafon N01 y N02
- 1.08 Plano de Techo y Esquema de Paisaje
- 1.09 Elevaciones
- 1.10 Elevaciones
- 1.11 Secciones
- 1.12 Tabla de P y V

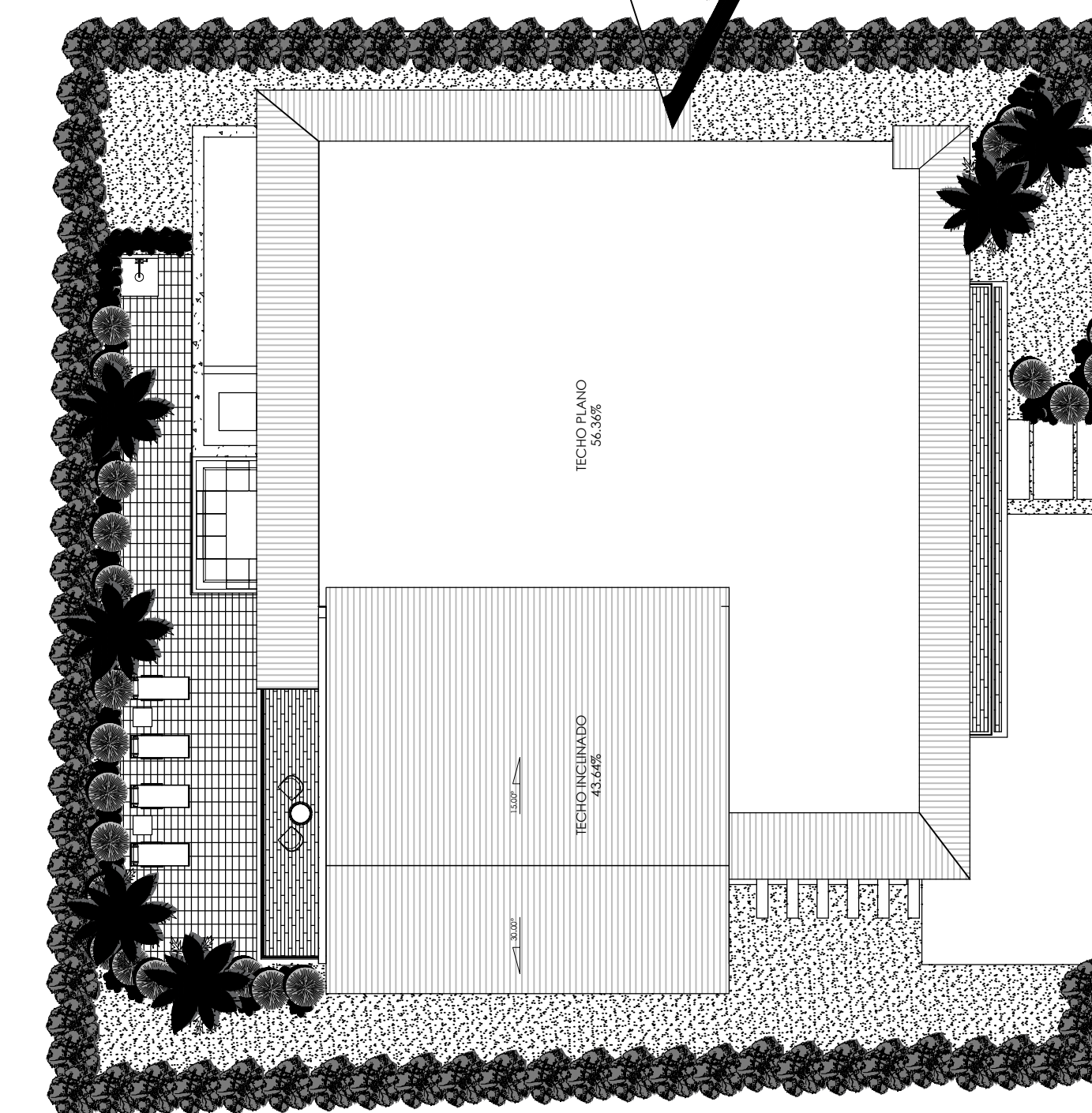

1 PLANO DE TECHO

NOMENCLATURA

	INDICADORES DE EJES DE MUROS
	INDICADORES DE CORTE
	INDICADORES DE DETALLES
	INDICADORES DE ALTURA
	INDICADORES DE TIPO DE VENTANA
	INDICADORES DE TIPO DE PUERTAS

FECHA: MAYO 2022 ESCALA: INDICADA PLANOS: ARQUITECTONICOS

TITULO DE PLANO:
LOCALIZACION

NUMERO DE HOJA:
ARQ-001

PAGINA-001 / 012 FORMATO: 24 X 36



1 PLANO DE CONJUNTO
1 : 60



PROYECTO
THE OPEN 13

PROPIETARIO:
DANILO ANGELOCCI

DISEÑO ARQUITECTONICO
CONSTRUCTORA COHIDA

COORDINACION Y DIBUJO DE PLANOS
CONSTRUCTORA COHIDA
ARQ. JOAN HIDALGO
CODIA

DISEÑO ESTRUCTURAL

DISEÑO ELECTRICO

DISEÑO SANITARIO

EQUIPOS COCINA Y SISTEMA GAS

DISEÑO PISCINA

NOMENCLATURA

	INDICADORES DE EJES DE MUROS
	INDICADORES DE CORTE
	INDICADORES DE DETALLES
	INDICADORES DE ALTURA
	INDICADORES DE TIPO DE VENTANA
	INDICADORES DE TIPO DE PUERTAS

FECHA: MAYO 2022 ESCALA: INDICADA PLANOS: ARQUITECTONICOS

TITULO DE PLANO:
CONJUNTO

NUMERO DE HOJA:
ARQ-002

PAGINA-002/012 FORMATO: 24 X 36

PROYECTO
THE OPEN 13

PROPIETARIO:
DANILO ANGELOCCI

DISEÑO ARQUITECTONICO
CONSTRUCTORA COHIDA

COORDINACION Y DIBUJO DE PLANOS
CONSTRUCTORA COHIDA
ARQ. JOAN HIDALGO
CODIA

DISEÑO ESTRUCTURAL
-







DISEÑO ELECTRICO
-

DISEÑO SANITARIO
-

EQUIPOS COCINA Y SISTEMA GAS
-

DISEÑO PISCINA
-

NOMENCLATURA

-  INDICADORES DE EJES DE MUROS
-  INDICADORES DE CORTE
-  INDICADORES DE DETALLES
-  INDICADORES DE ALTURA
-  INDICADORES DE TIPO DE VENTANA
-  INDICADORES DE TIPO DE PUERTAS

FECHA: MAYO 2022 ESCALA: INDICADA PLANOS: ARQUITECTONICOS

TITULO DE PLANO:
LINDEROS

NUMERO DE HOJA:
ARQ-003

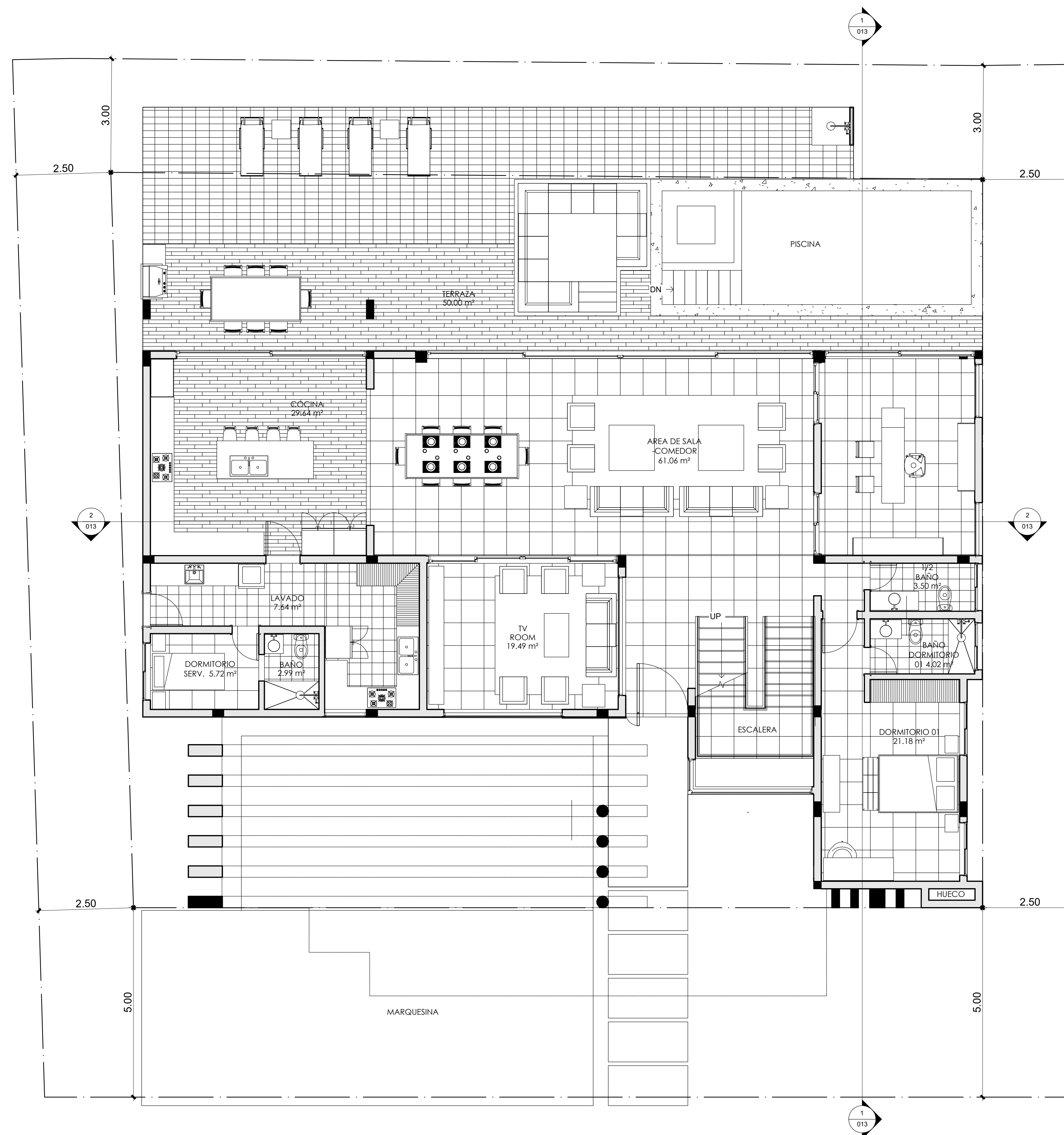

PAGINA-003/012 FORMATO: 24 X 36



1 PLANO DE LINDEROS
1:60

PROYECTO
THE OPEN 13
PROPIETARIO:
DANILO ANGELOCCI
DISEÑO ARQUITECTONICO
CONSTRUCTORA COHIDA
COORDINACION Y DIBUJO DE PLANOS
CONSTRUCTORA COHIDA
ARQ. JOAN HIDALGO
CODIA
DISEÑO ESTRUCTURAL
DISEÑO ELECTRICO
DISEÑO SANITARIO
EQUIPOS COCINA Y SISTEMA GAS
DISEÑO PISCINA

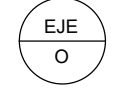
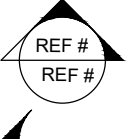
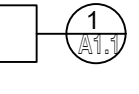
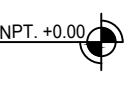
NOMENCLATURA

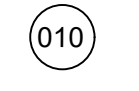
-  **INDICADORES DE EJES DE MUROS**
-  **INDICADORES DE CORTE**
-  **INDICADORES DE DETALLES**
-  **INDICADORES DE ALTURA**
-  **INDICADORES DE TIPO DE VENTANA**
-  **INDICADORES DE TIPO DE PUERTAS**

FECHA: MAYO 2022 **ESCALA:** INDICADA **PLANOS:** ARQUITECTONICOS

TITULO DE PLANO:
ARQ. 1ER Y 2DO N.

NUMERO DE HOJA:
ARQ-004

PAGINA-004/012 **FORMATO: 24 X 36**

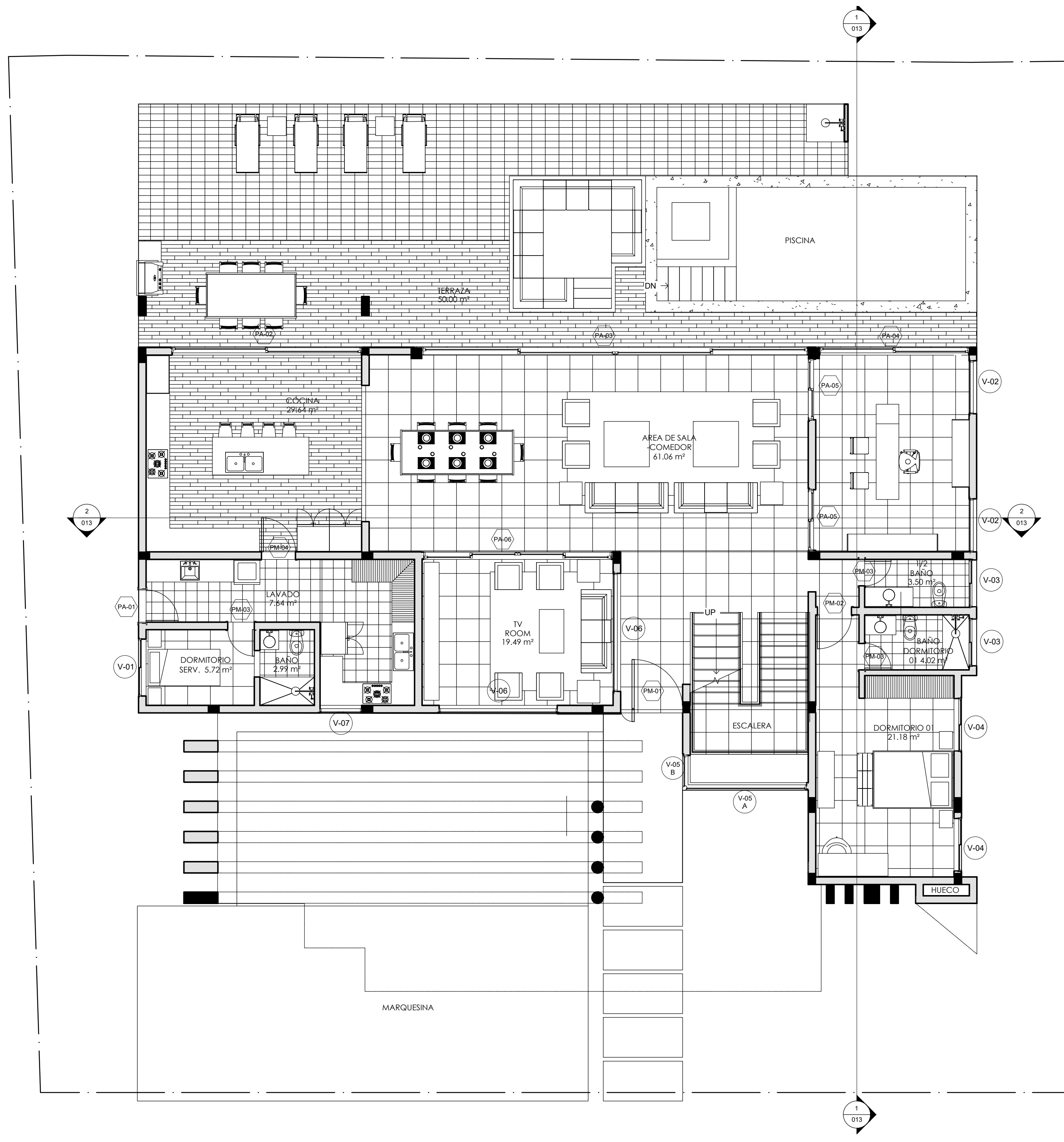

1 PLANO ARQUITECTONICO N01
 1:75

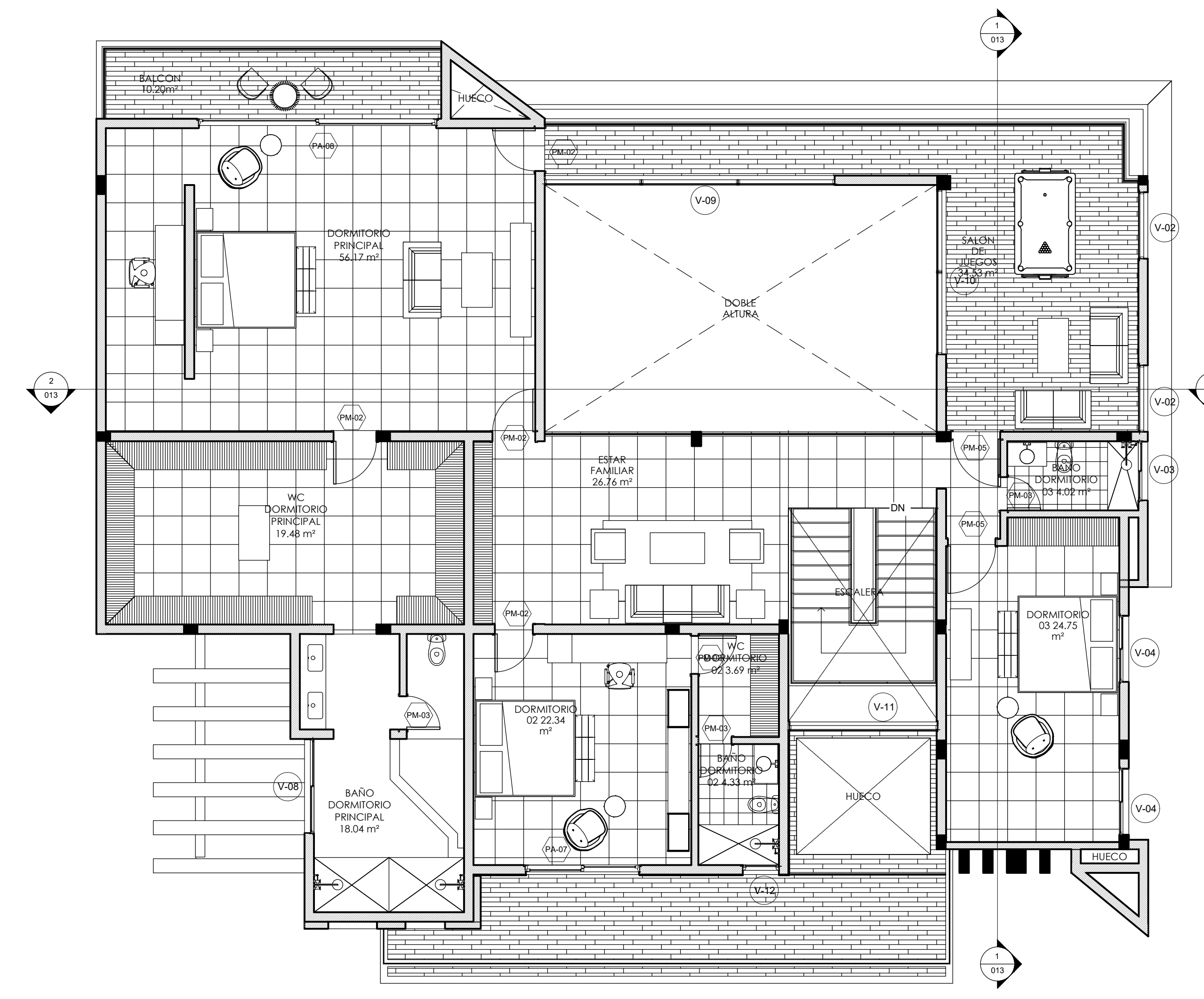

2 PLANO ARQUITECTONICO N02
 1:75

PROYECTO
THE OPEN 13
PROPIETARIO:
DANILO ANGIUCCI

DISEÑO ARQUITECTONICO
CONSTRUCTORA COHIDA

COORDINACION Y DIBUJO DE PLANOS
CONSTRUCTORA COHIDA
ARQ. JOAN HIDALGO
CODIA

DISEÑO ESTRUCTURAL



DISEÑO ELECTRICO

DISEÑO SANITARIO

EQUIPOS COCINA Y SISTEMA GAS

DISEÑO PISCINA

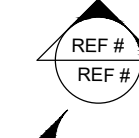
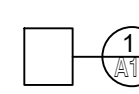
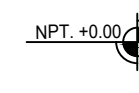
NOMENCLATURA

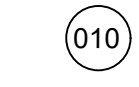
-  INDICADORES DE EJES DE MUROS
-  INDICADORES DE CORTE
-  INDICADORES DE DETALLES
-  INDICADORES DE ALTURA
-  INDICADORES DE TIPO DE VENTANA
-  INDICADORES DE TIPO DE PUERTAS

FECHA: MAYO 2022 ESCALA: INDICADA PLANOS: ARQUITECTONICOS

TITULO DE PLANO:
DIM. 1ER Y 2DO N.

NUMERO DE HOJA:
ARQ-005

PAGINA-005/012 FORMATO: 24 X 36

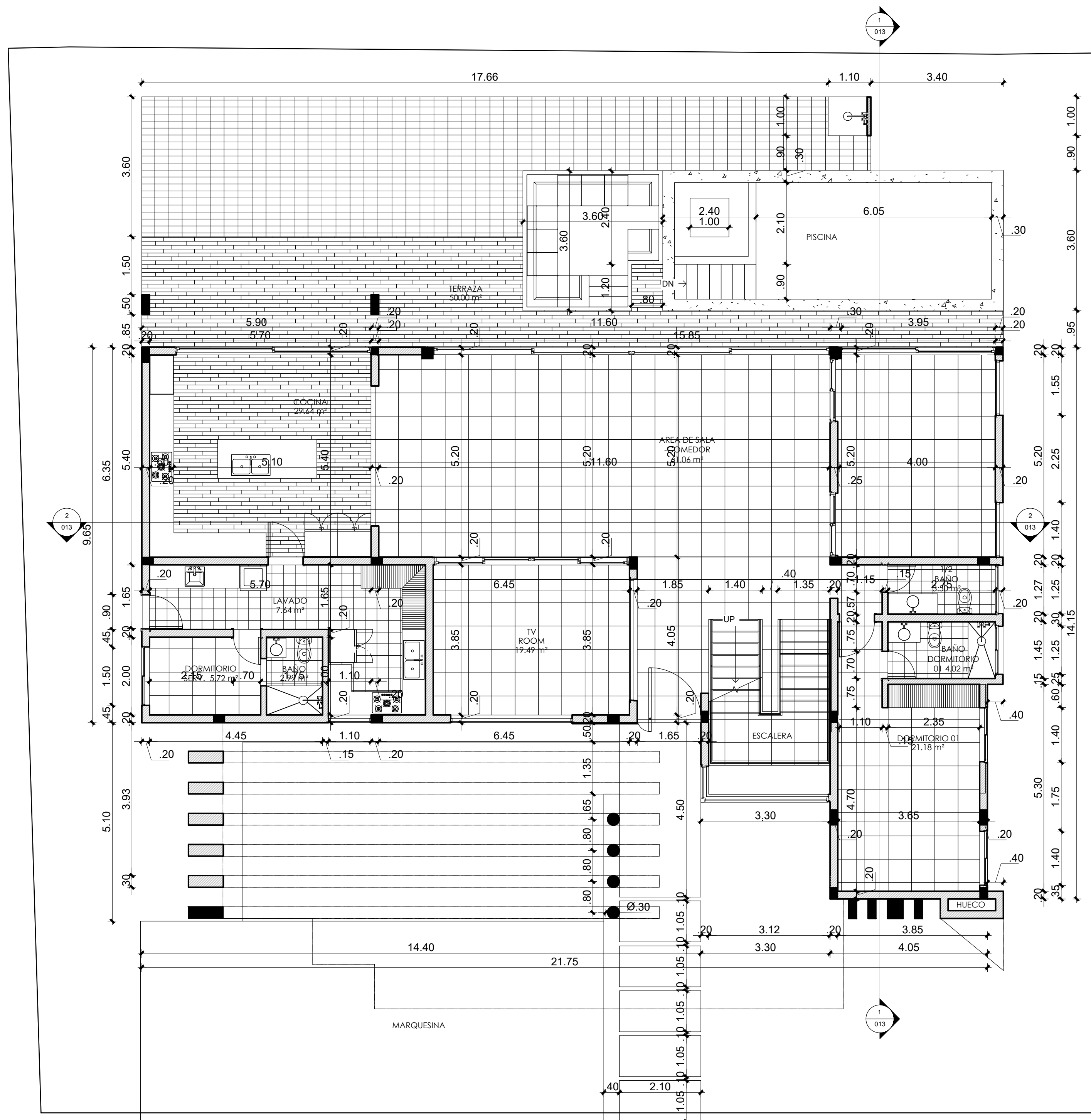

1 PLANO DIMENSIONADO N01
1:75

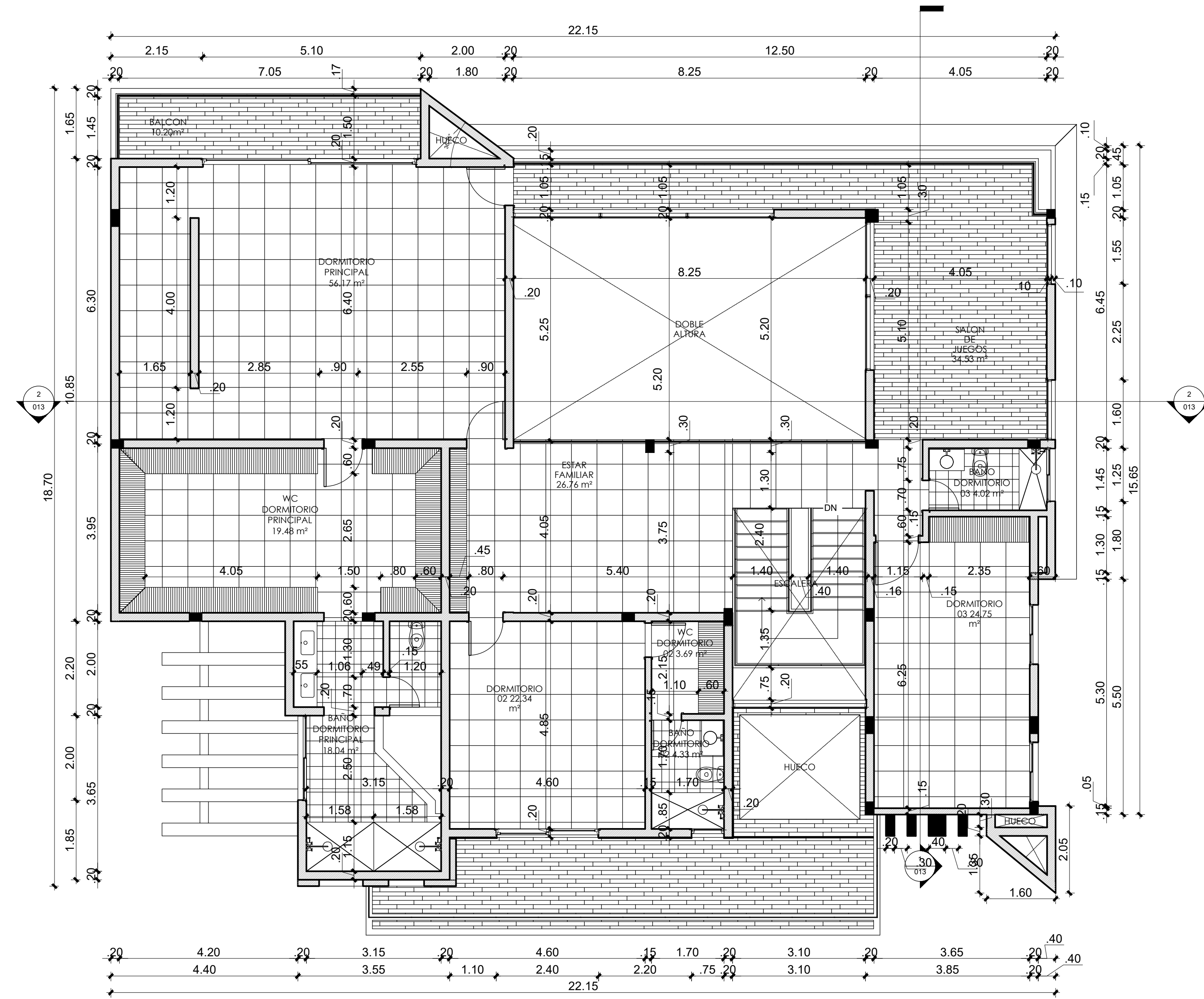

2 PLANO DIMENSIONADO N02
1:75



PROYECTO
THE OPEN 13

PROPIETARIO:
DANILO ANGELUCCI

DISEÑO ARQUITECTONICO
CONSTRUCTORA COHIDA

COORDINACION Y DIBUJO DE PLANOS
CONSTRUCTORA COHIDA
ARQ. JOAN HIDALGO
CODIA

DISEÑO ESTRUCTURAL



DISEÑO ELECTRICO

DISEÑO SANITARIO

EQUIPOS COCINA Y SISTEMA GAS

DISEÑO PISCINA

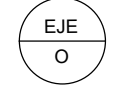
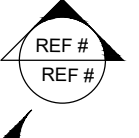
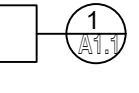
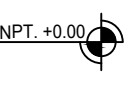
NOMENCLATURA

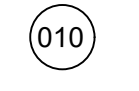
-  INDICADORES DE EJES DE MUROS
-  INDICADORES DE CORTE
-  INDICADORES DE DETALLES
-  INDICADORES DE ALTURA
-  INDICADORES DE TIPO DE VENTANA
-  INDICADORES DE TIPO DE PUERTAS

FECHA: MAYO 2022 ESCALA: INDICADA PLANOS: ARQUITECTONICOS

TITULO DE PLANO:
AREA CONST.

NUMERO DE HOJA:
ARQ-006

PAGINA-006 / 012 FORMATO: 24 X 36

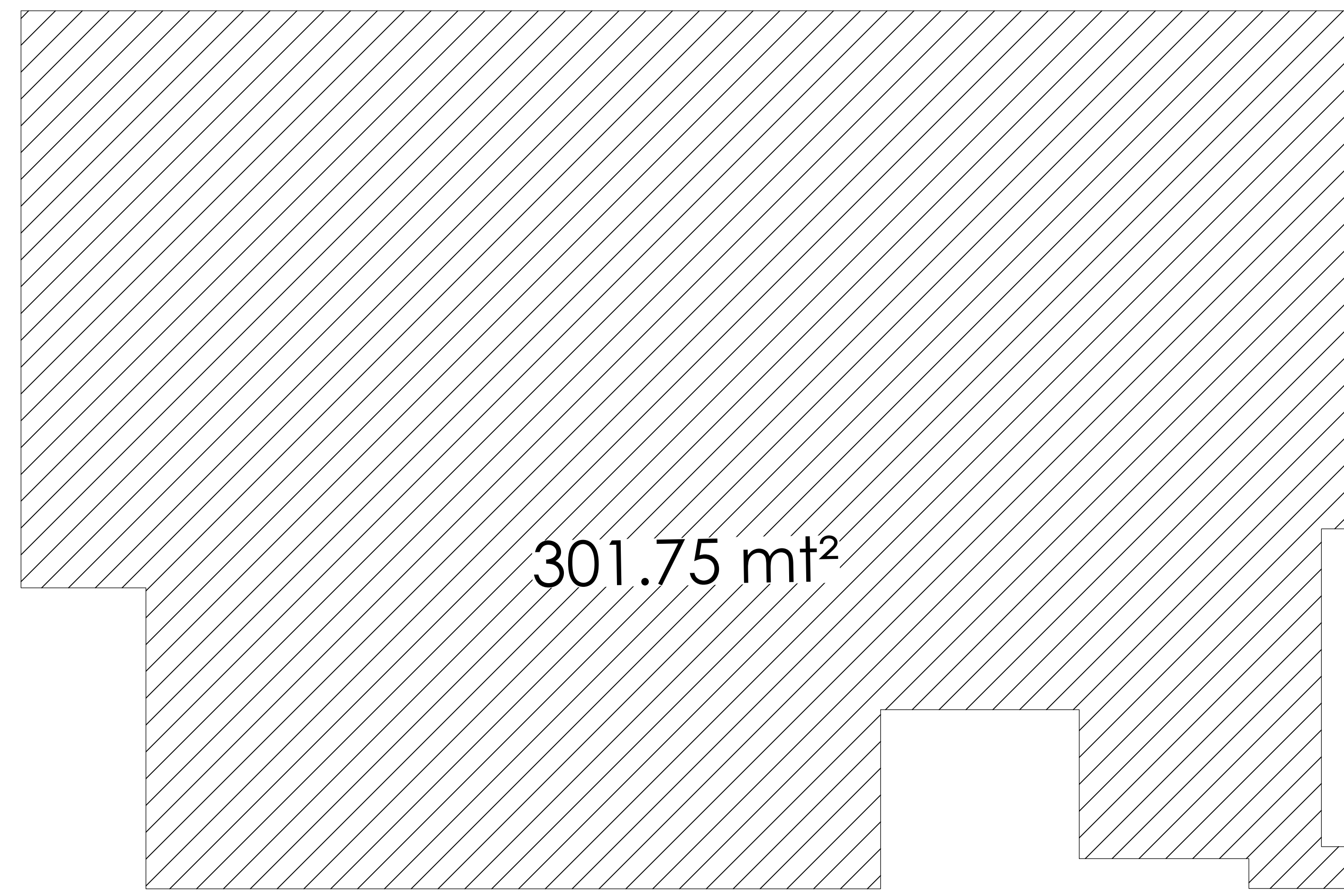

1 PLANO DE MT2 - NIVEL 01
1 : 60

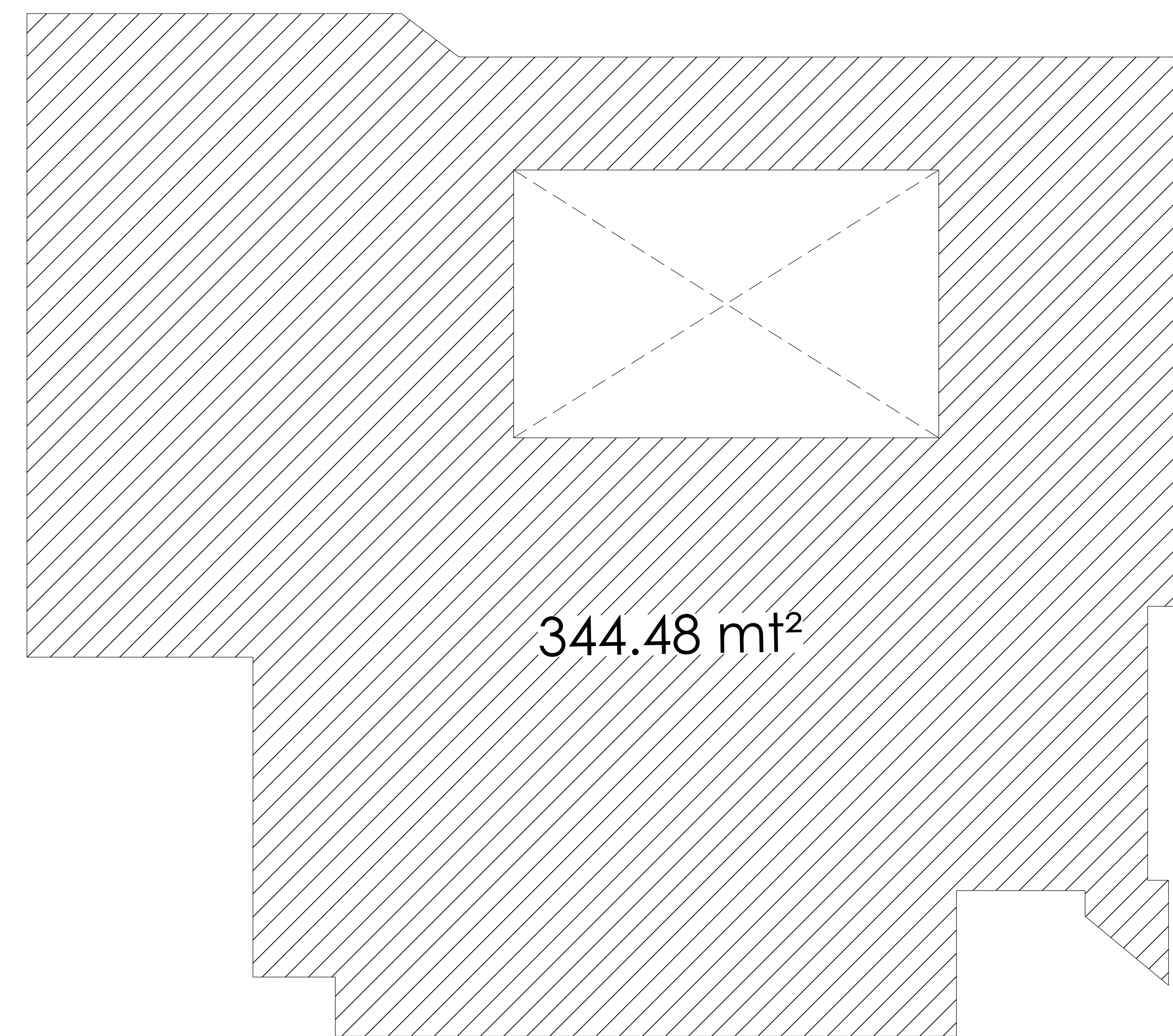

2 PLANO DE MT2 - NIVEL 02
1 : 60

PROYECTO
THE OPEN 13
PROPIETARIO:
DANILO ANGELOCCI

DISEÑO ARQUITECTONICO
CONSTRUCTORA COHIDA

COORDINACION Y DIBUJO DE PLANOS
CONSTRUCTORA COHIDA
ARQ. JOAN HIDALGO
CODIA

DISEÑO ESTRUCTURAL





DISEÑO ELECTRICO

DISEÑO SANITARIO

EQUIPOS COCINA Y SISTEMA GAS

DISEÑO PISCINA

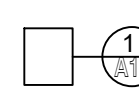
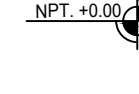
NOMENCLATURA

-  INDICADORES DE EJES DE MUROS
-  INDICADORES DE CORTE
-  INDICADORES DE DETALLES
-  INDICADORES DE ALTURA
-  INDICADORES DE TIPO DE VENTANA
-  INDICADORES DE TIPO DE PUERTAS

FECHA: MAYO 2022 ESCALA: INDICADA PLANOS: ARQUITECTONICOS

TITULO DE PLANO:
PLAFONES

NUMERO DE HOJA:
ARQ-007

PAGINA-007/012 FORMATO: 24 X 36

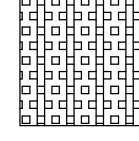
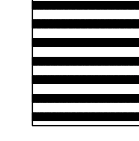
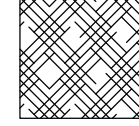
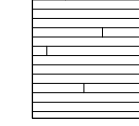
-  PLAFONES DE PANELES DE YESO (SHEETROCK)
-  PANELES DE MADERA
-  PLAFONES DE PANELES DE PVC
-  PANELES DE MADERA MACHIMBRADA

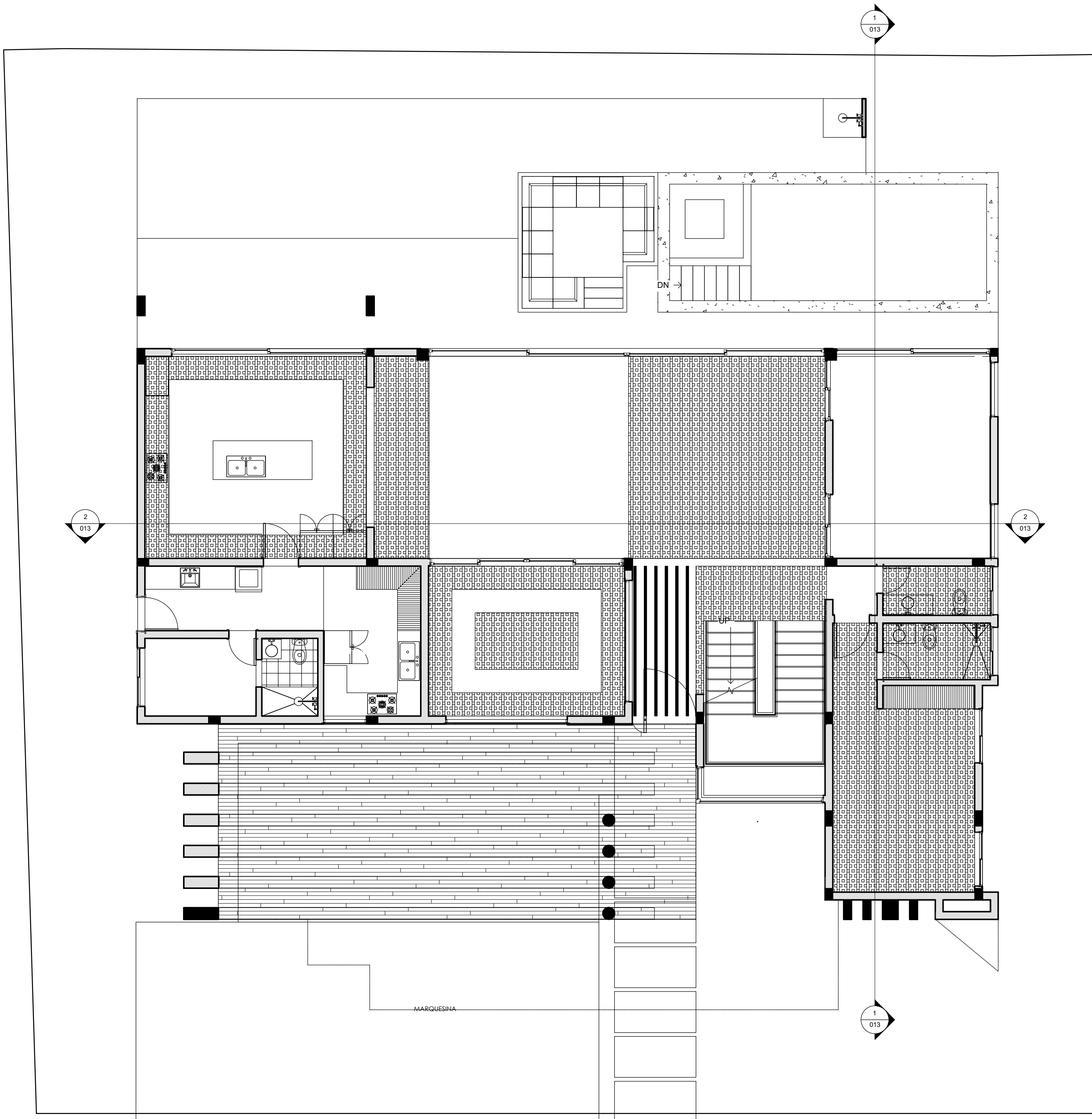

1 PLANO DE PLAFON - NIVEL 01
1 : 75

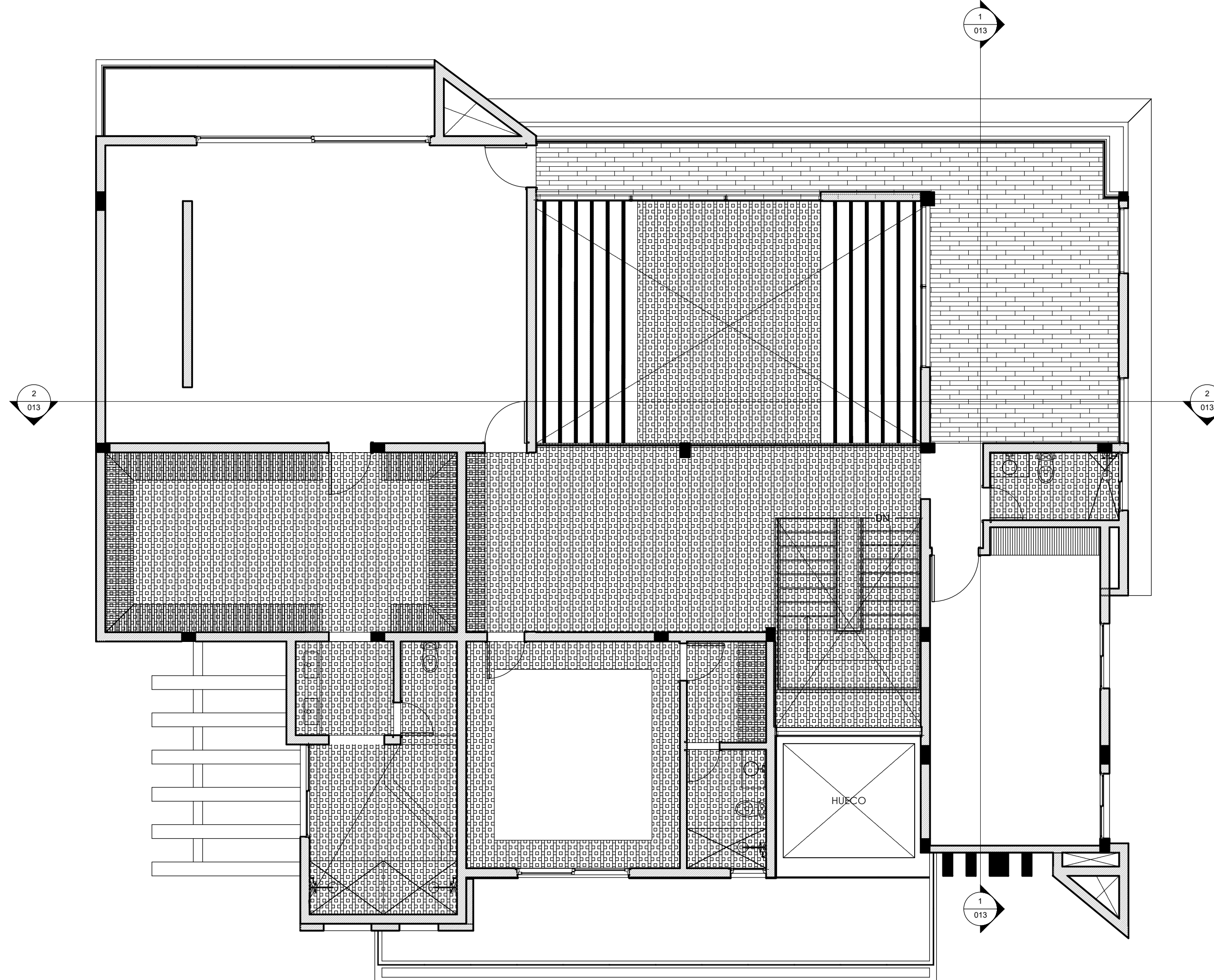

2 PLANO DE PLAFON - NIVEL 02
1 : 75

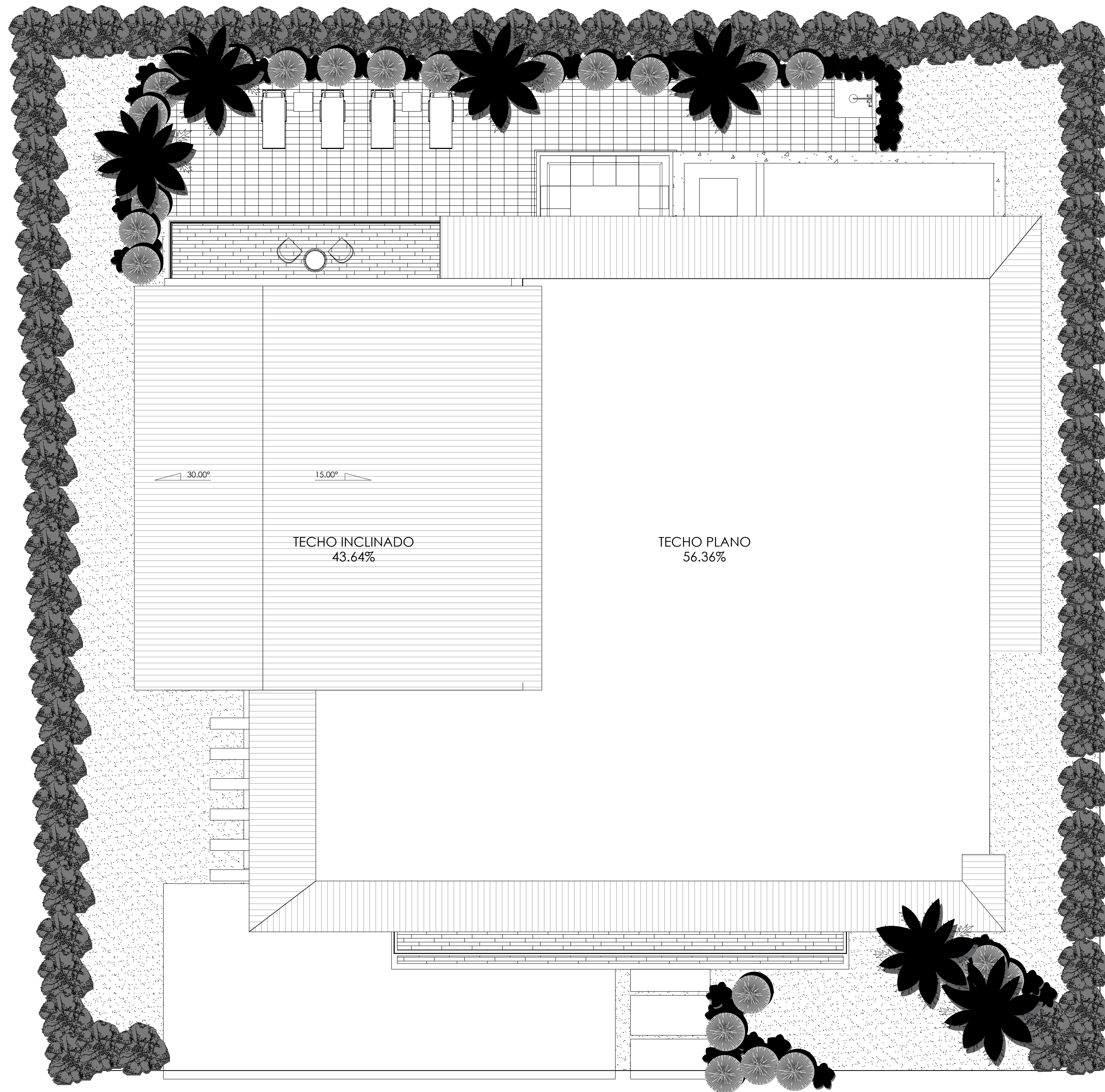

2 PLANO DE TECHO Y ESQUEMA DE PAISAJE
1 : 60



PROYECTO THE OPEN 13
PROPIETARIO: DANILO ANGELOCCI
DISEÑO ARQUITECTONICO CONSTRUCTORA COHIDA
COORDINACION Y DIBUJO DE PLANOS CONSTRUCTORA COHIDA ARQ. JOAN HIDALGO CODIA
DISEÑO ESTRUCTURAL -
DISEÑO ELECTRICO -
DISEÑO SANITARIO -
EQUIPOS COCINA Y SISTEMA GAS -
DISEÑO PISCINA -

NOMENCLATURA

	INDICADORES DE EJES DE MUROS
	INDICADORES DE CORTE
	INDICADORES DE DETALLES
	INDICADORES DE ALTURA
	INDICADORES DE TIPO DE VENTANA
	INDICADORES DE TIPO DE PUERTAS

FECHA: MAYO 2022 ESCALA: INDICADA PLANOS: ARQUITECTONICOS

TITULO DE PLANO:
ESQ. DE PAISAJES

NUMERO DE HOJA:
ARQ-008

PAGINA-008 / 012 FORMATO: 24 X 36

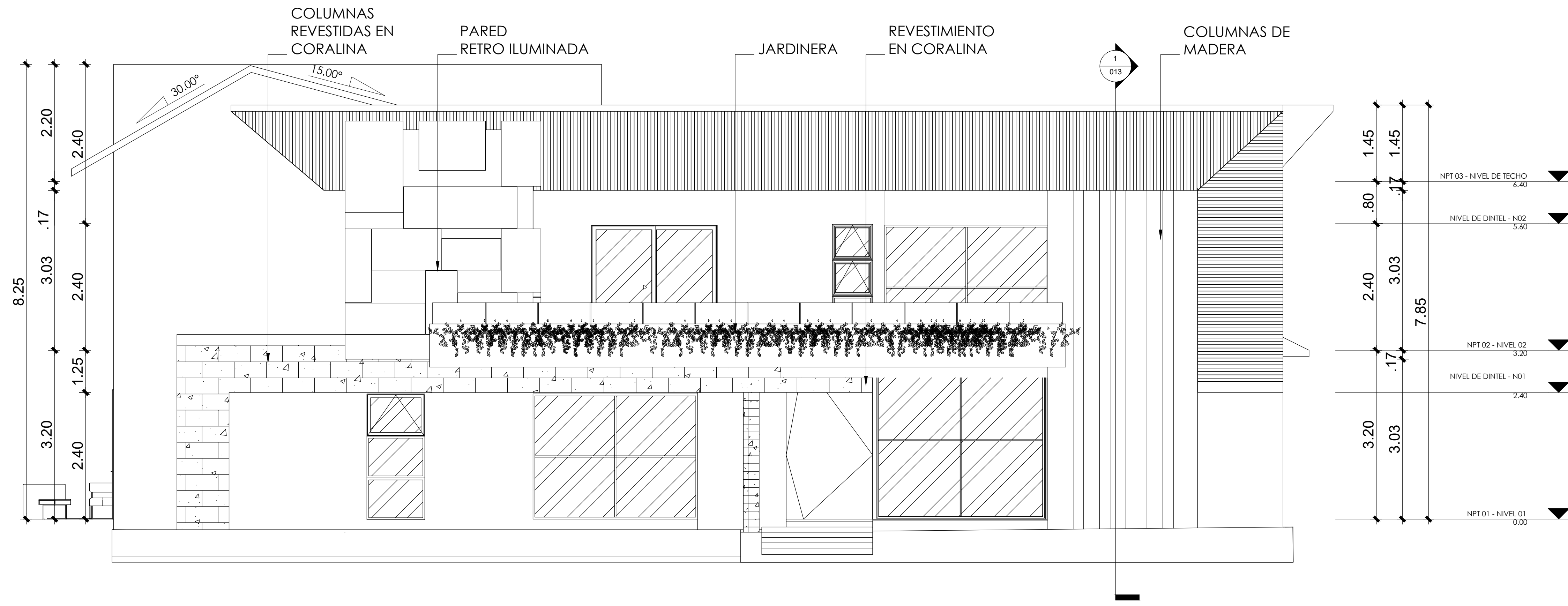

1 ELEVACION FRONTAL
1 : 50

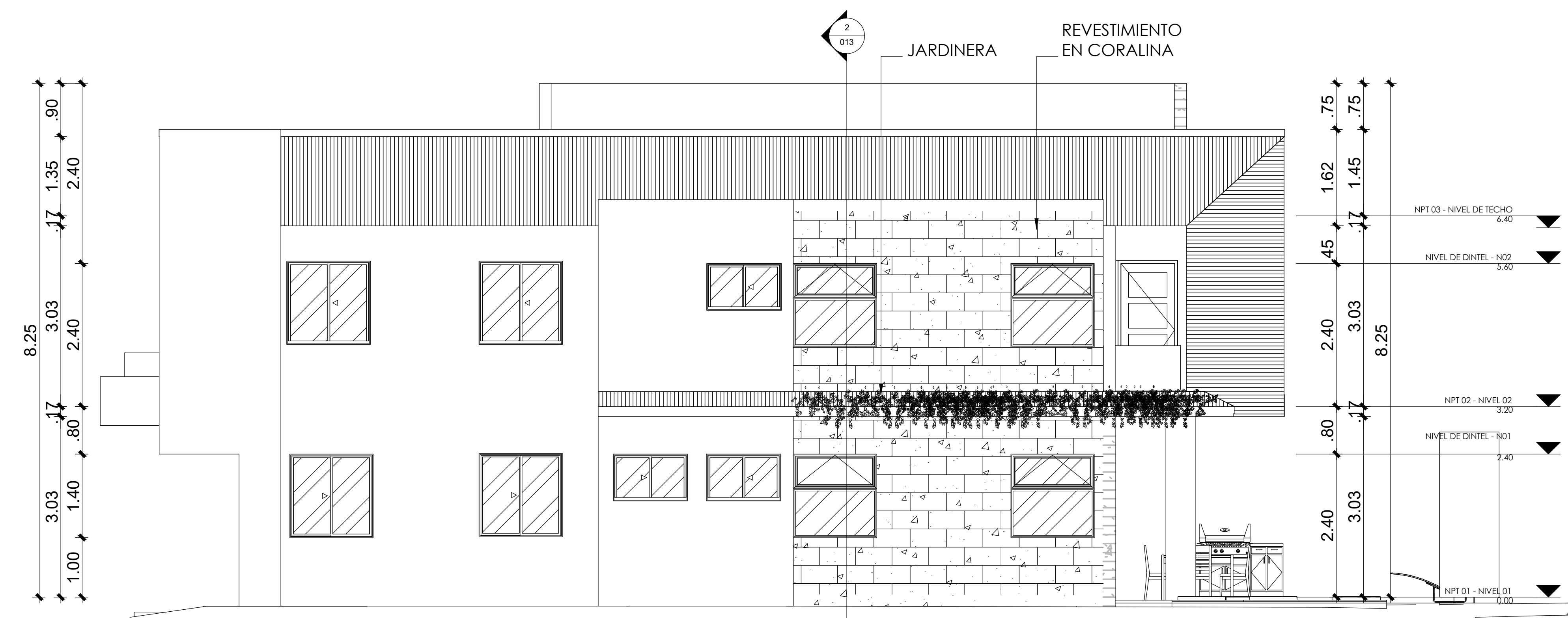

2 ELEVACION LAT. DERECHA
1 : 50



PROYECTO	THE OPEN 13
PROPIETARIO:	DANILO ANGELOCCI
DISEÑO ARQUITECTONICO	CONSTRUCTORA COHIDA
COORDINACION Y DIBUJO DE PLANOS	CONSTRUCTORA COHIDA ARQ. JOAN HIDALGO CODIA
DISEÑO ESTRUCTURAL	-
DISEÑO ELECTRICO	-
DISEÑO SANITARIO	-
EQUIPOS COCINA Y SISTEMA GAS	-
DISEÑO PISCINA	-

NOMENCLATURA	
	INDICADORES DE EJES DE MUROS
	INDICADORES DE CORTE
	INDICADORES DE DETALLES
	INDICADORES DE ALTURA
	INDICADORES DE TIPO DE VENTANA
	INDICADORES DE TIPO DE PUERTAS

FECHA:	MAYO 2022	ESCALA:	INDICADA	PLANOS:	ARQUITECTONICOS
TITULO DE PLANO:					
ELEVACIONES 01					
NUMERO DE HOJA:					
ARQ-009					
PAGINA-009 / 012		FORMATO: 24 X 36			

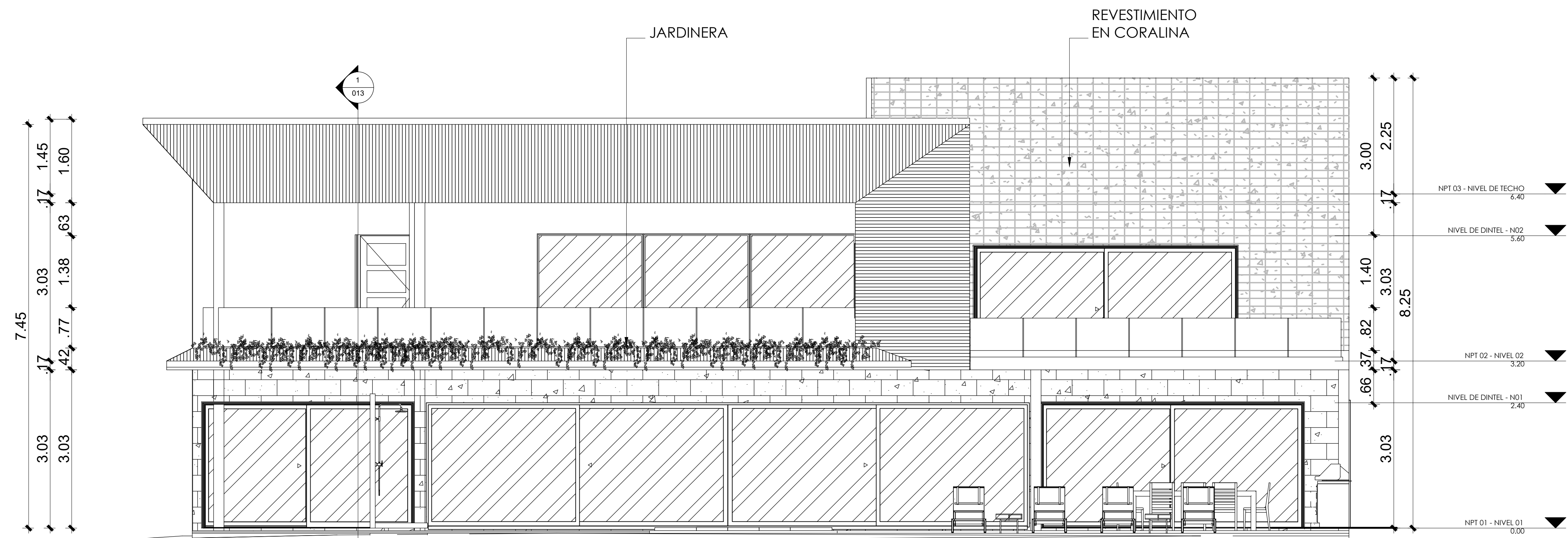

1 ELEVACION POSTERIOR
1 : 50

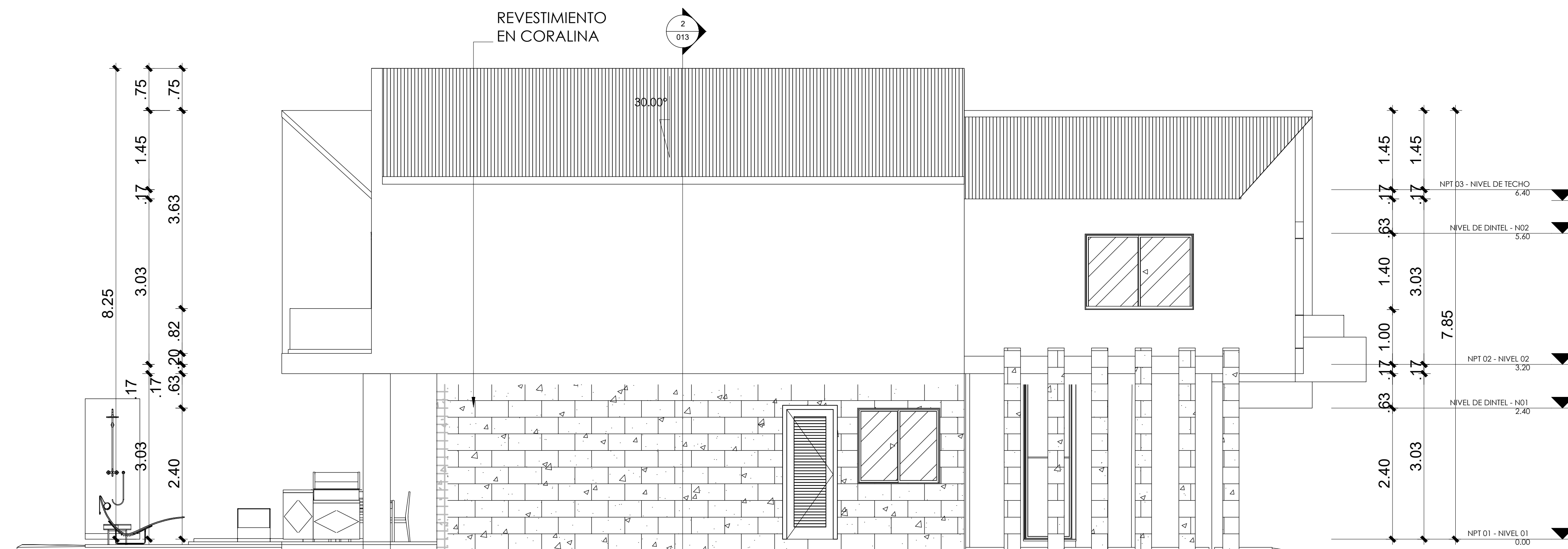

2 ELEVACION LAT. IZQUIERDA
1 : 50



PROYECTO	THE OPEN 13
PROPIETARIO:	DANILO ANGELOCCI
DISEÑO ARQUITECTONICO	CONSTRUCTORA COHIDA
COORDINACION Y DIBUJO DE PLANOS	CONSTRUCTORA COHIDA ARQ. JOAN HIDALGO CODIA
DISEÑO ESTRUCTURAL	-
DISEÑO ELECTRICO	-
DISEÑO SANITARIO	-
EQUIPOS COCINA Y SISTEMA GAS	-
DISEÑO PISCINA	-

NOMENCLATURA	
	INDICADORES DE EJES DE MUROS
	INDICADORES DE CORTE
	INDICADORES DE DETALLES
	INDICADORES DE ALTURA
	INDICADORES DE TIPO DE VENTANA
	INDICADORES DE TIPO DE PUERTAS

FECHA: MAYO 2022 ESCALA: INDICADA PLANOS: ARQUITECTONICOS

TITULO DE PLANO:
ELEVACIONES 02

NUMERO DE HOJA:
ARQ-010

PAGINA-010/012 FORMATO: 24 X 36

PROYECTO
THE OPEN 13
PROPIETARIO:
DANILO ANGELOCCI

DISEÑO ARQUITECTONICO
CONSTRUCTORA COHIDA

COORDINACION Y DIBUJO DE PLANOS
CONSTRUCTORA COHIDA
ARQ. JOAN HIDALGO
CODIA

DISEÑO ESTRUCTURAL





DISEÑO ELECTRICO

DISEÑO SANITARIO

EQUIPOS COCINA Y SISTEMA GAS

DISEÑO PISCINA

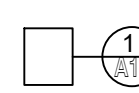
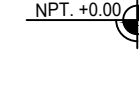
NOMENCLATURA

	INDICADORES DE EJES DE MUROS
	INDICADORES DE CORTE
	INDICADORES DE DETALLES
	INDICADORES DE ALTURA
	INDICADORES DE TIPO DE VENTANA
	INDICADORES DE TIPO DE PUERTAS

FECHA: MAYO 2022 ESCALA: INDICADA PLANOS: ARQUITECTONICOS

TITULO DE PLANO:
SECCIONES

NUMERO DE HOJA:
ARQ-011

PAGINA-011/012 FORMATO: 24 X 36

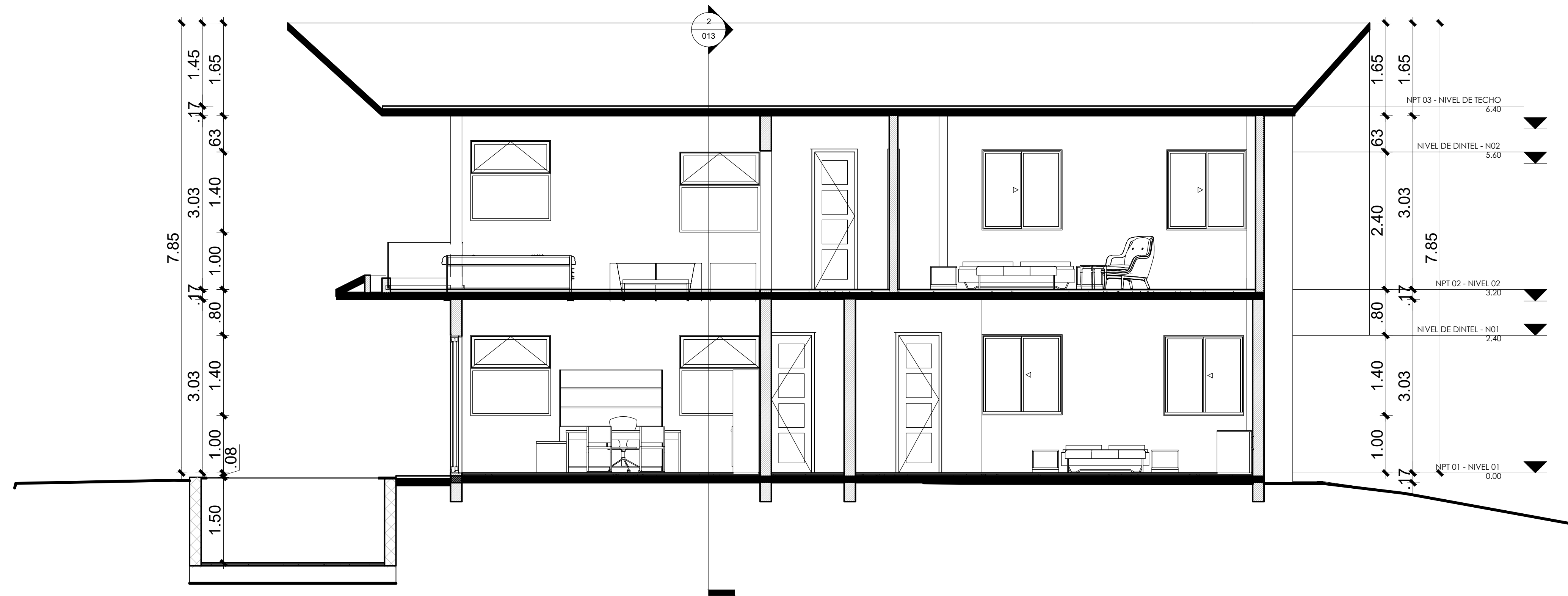

1 SECCION 01
1 : 50

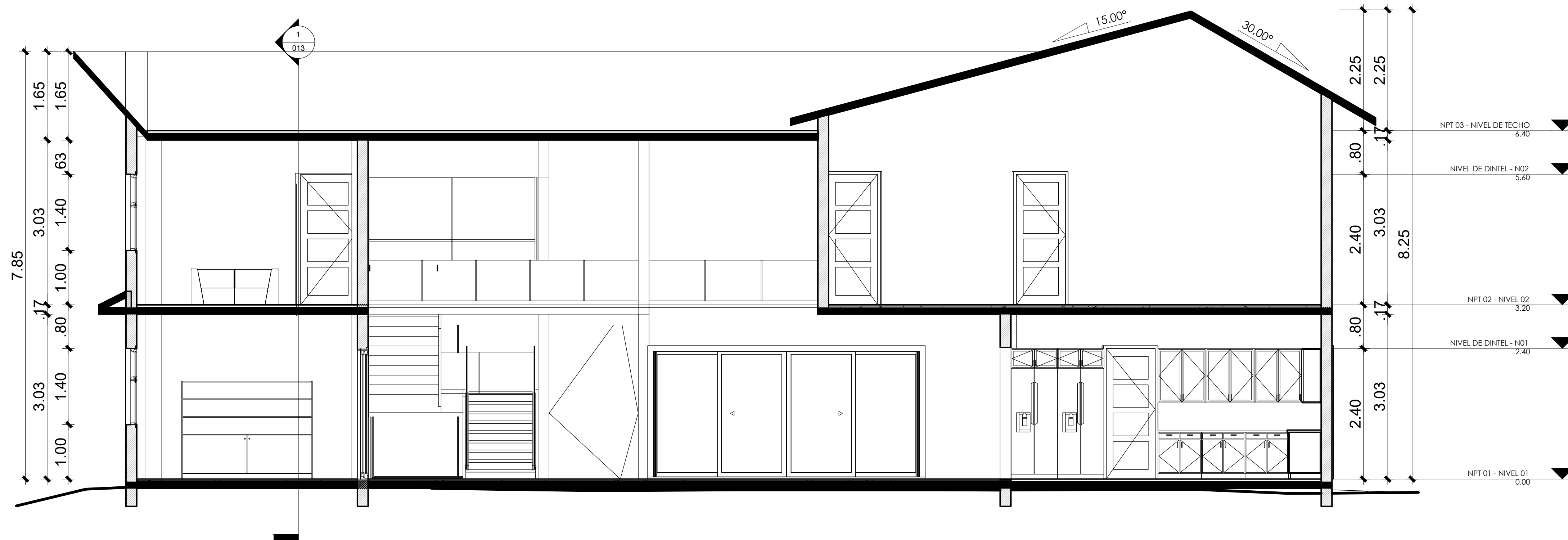

1 SECCION 02
1 : 50

THE OPEN 13 - TABLA DE PUERTAS

SIMBOLOGIA	DIMENSIONES		TIPO OPERACIONAL	TIPO DE MATERIALES	NO. DE HOJAS O PAÑOS	CANTIDAD	LOCALIZACIÓN
	ANCHO	ALTO					
PM01	1.65	2.50	PIVOTANTE	MADERA	1.00	1.00	ENTRADA PRINCIPAL
PM02	0.90	2.40	ABATIBLE	MADERA	1.00	6.00	DORMITORIO N01 - DORMITORIO 02 N02 - WC DORMITORIO 02 N02 - MASTER 01 - WC MASTER 01
PM03	0.70	2.40	ABATIBLE	MADERA	1.00	6.00	1/2 BAÑO - BAÑO N01 - HAB. SERVICIO - BAÑO N02 - BAÑO DORMITORIO 02 N02 - BAÑO MASTER
PM04	0.90	2.40	ABATIBLE	MADERA	1.00	1.00	AREA DE SERVICIO
PM05	1.00	2.40	ABATIBLE	MADERA	1.00	2.00	DORMITORIO 01 N02 - SALA DE JUEGOS

THE OPEN 13 - TABLA DE PUERTAS ALUMINIO

SIMBOLOGIA	DIMENSIONES HUECO		TIPO OPERACIONAL	TIPO DE MATERIALES	COLOR PERFLERIA	NO. DE HOJAS O PAÑOS	CANTIDAD	LOCALIZACION
	ANCHO	ALTO						
PA01	0.90	2.40	BATIENTE	ALUMINIO CON LOUVER	NEGRA	1.00	1.00	AREA DE LAVADO
PA02	5.00	2.40	CORREDIZA	ALUMINIO Y VIDRIO	NEGRA	2.00	1.00	COCINA
PA03	10.20	2.40	CORREDIZA	ALUMINIO Y VIDRIO	NEGRA	4.00	1.00	SALA COMEDOR
PA04	4.05	2.40	CORREDIZA	ALUMINIO Y VIDRIO	NEGRA	2.00	1.00	ESTUDIO
PA05	1.65	2.40	CORREDIZA	ALUMINIO Y VIDRIO	NEGRA	2.00	2.00	ESTUDIO
PA06	5.05	2.40	CORREDIZA	ALUMINIO Y VIDRIO	NEGRA	2.00	1.00	SALA DE TV
PA07	2.40	2.40	CORREDIZA	ALUMINIO Y VIDRIO	NEGRA	2.00	1.00	DORMITORIO 02 N02
PA08	5.00	2.40	CORREDIZA	ALUMINIO Y VIDRIO	NEGRA	2.00	1.00	MASTER 01

THE OPEN 13 - TABLA DE VENTANAS

SIMBOLOGIA	DIMENSIONES HUECO		TIPO OPERACIONAL	TIPO DE MATERIALES	COLOR PERFLERIA	NO. DE HOJAS O PAÑOS	CANTIDAD	LOCALIZACION
	ANCHO	ALTO						
V01	1.50	1.40	CORREDIZA	ALUMINIO Y VIDRIO	NEGRA	2.00	1.00	DORMITORIO DE SERVICIO
V02	1.40	1.40	PROYECTADA + PAÑO FIJO	ALUMINIO Y VIDRIO	NEGRA	2.00	4.00	ESTUDIO - AREA DE JUEGOS
V03	1.25	0.80	CORREDIZA	ALUMINIO Y VIDRIO	NEGRA	2.00	3.00	1/2 BAÑO - BAÑO N01 - BAÑO N02
V04	1.40	1.40	CORREDIZA	ALUMINIO Y VIDRIO	NEGRA	2.00	4.00	DORMITORIO N01 Y N02
V05 A	3.30	2.95	PAÑO FIJO [VER DISEÑO]	ALUMINIO Y VIDRIO	NEGRA	6.00	1.00	ESCALERA
V05 B	0.95	2.95	PAÑO FIJO [VER DISEÑO]	ALUMINIO Y VIDRIO	NEGRA	6.00	1.00	ESCALERA
V06	3.10	2.40	PAÑO FIJO [VER DISEÑO]	ALUMINIO Y VIDRIO	NEGRA	6.00	2.00	SALA DE TV
V07	1.10	2.40	PROYECTADA + PAÑO FIJO	ALUMINIO Y VIDRIO	NEGRA	2.00	1.00	COCINA CALIENTE
V08	2.00	1.40	PROYECTADA + PAÑO FIJO	ALUMINIO Y VIDRIO	NEGRA	2.00	1.00	BAÑO MASTER 01
V09	6.10	2.40	PAÑO FIJO [VER DISEÑO]	ALUMINIO Y VIDRIO	NEGRA	4.00	1.00	DOBLE ALTURA
V10	3.45	2.40	PAÑO FIJO [VER DISEÑO]	ALUMINIO Y VIDRIO	NEGRA	2.00	1.00	DOBLE ALTURA
V11	3.15	2.40	PAÑO FIJO [VER DISEÑO]	ALUMINIO Y VIDRIO	NEGRA	6.00	1.00	ESCALERA
V12	0.80	2.40	PROYECTADA + PAÑO FIJO	ALUMINIO Y VIDRIO	NEGRA	2.00	1.00	BAÑO DORMITORIO 02 N02

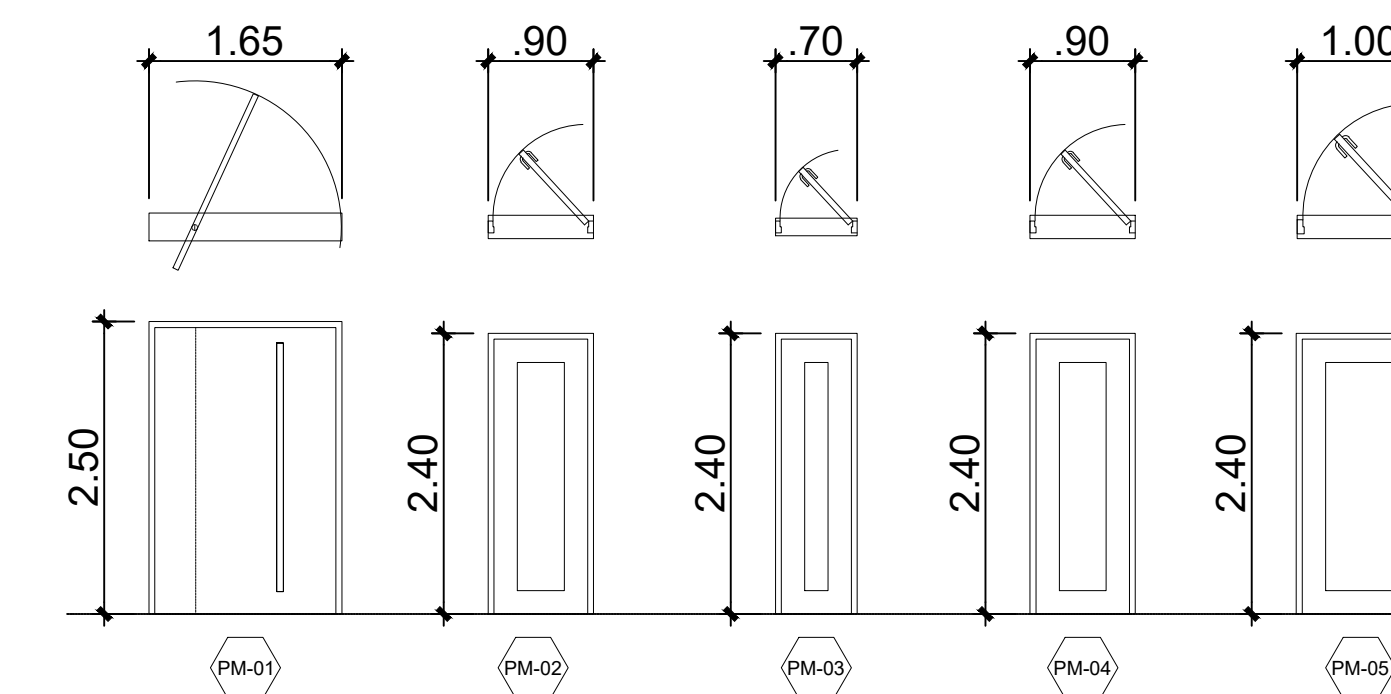

ELEVACIONES DE PUERTAS DE MADERA

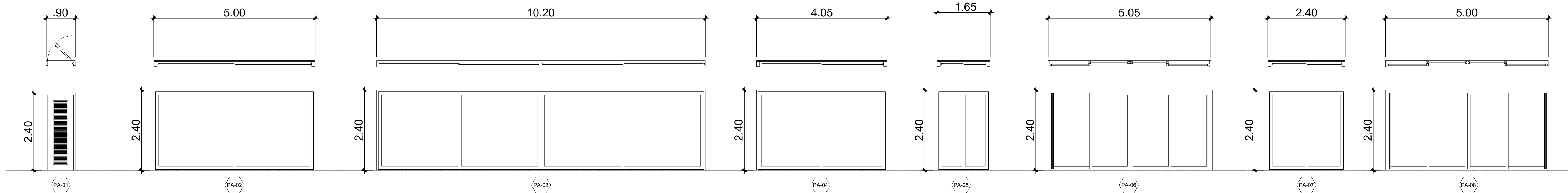

ELEVACIONES DE PUERTAS DE ALUMINIO Y VIDRIO

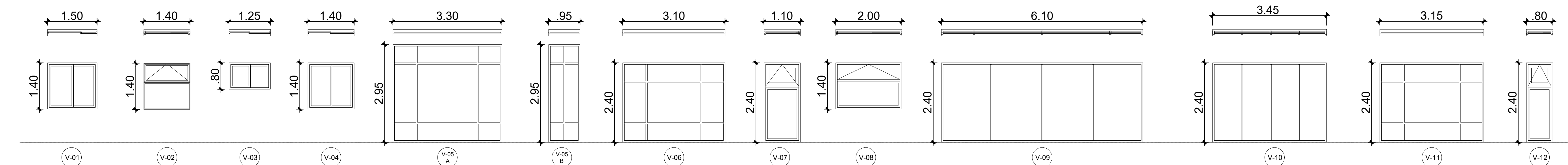

ELEVACIONES DE VENTANAS

PROYECTO
THE OPEN 13

PROPIETARIO:
DANILO ANGELOCCI

DISEÑO ARQUITECTONICO
CONSTRUCTORA COHIDA

COORDINACION Y DIBUJO DE PLANOS
CONSTRUCTORA COHIDA
ARQ. JOAN HIDALGO
CODIA

DISEÑO ESTRUCTURAL







DISEÑO ELECTRICO

DISEÑO SANITARIO

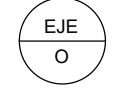
EQUIPOS COCINA Y SISTEMA GAS

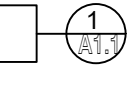
DISEÑO PISCINA

NOMENCLATURA

	INDICADORES DE EJES DE MUROS
	INDICADORES DE CORTE
	INDICADORES DE DETALLES
	INDICADORES DE ALTURA
	INDICADORES DE TIPO DE VENTANA
	INDICADORES DE TIPO DE PUERTAS

FECHA: MAYO 2022 ESCALA: INDICADA PLANOS: ARQUITECTONICOS

TITULO DE PLANO:
TABLAS DE P Y V

NUMERO DE HOJA:
ARQ-012